



Roborock robotický vysávač Q8 Max
Roborock robotický vysavač Q8 Max
Roborock robotporszívó Q8 Max

Používateľský manuál

Uživatelský manuál

Felhasználói kézikönyv

Zariadenie obsahuje používateľské rozhranie v anglickom jazyku.

Zařízení obsahuje uživatelské rozhraní v anglickém jazyce.

Az eszköz angol nyelvű felhasználói felületet tartalmaz.

Výrobca / Výrobce / Gyártó

Beijing Roborock Technology Co., Ltd. Floor 6, Suite 6016-6018, Building C, Kangjian Baosheng Plaza, No. 8 Heiquan Road,
Haidian District, Beijing, P.R.China

Vyrobené v Číne / Vyrobeno v Číne. / A termék Kínában készült

Dovozca pre SR / Dovožce pro ČR:

WESTech, spol. s r.o., Stará Vajnorská 17,
831 04 Bratislava, Telefon: +421 2 4445 4090
<https://online.westech.sk/>

OBSAH

OBMEDZENIA	5
PREHLAD SPOTREBIČA	5
Robot (Pohľad zhora)	5
Robot (Pohľad zdola).....	5
Robot	5
Kombinovaná jednotka nádoby na prach a zásobníka na vodu.....	5
Nabíjacia základňa	5
Napájací kábel	5
Držiak mopovej utierky	5
Mopová utierka	5
Podložka odolná voči vlhkosti	5
INŠTALÁCIA	6
Dôležité informácie.....	6
Umiestnenie nabíjacej základne	6
Zaistenie nabíjacej základne samolepiacou páskou	6
Zaistenie podložky odolnej voči vlhkosti	6
Zapnutie napájania a nabíjanie robota	6
Mopovanie.....	6
PRIPOJENIE K APLIKÁCIÍ	7
POKYNY PRE POUŽITIE	7
Zapnutie/Vypnutie.....	7
Spustenie čistenia	7
Bodové čistenie	7
Pozastavenie	8
Naplnenie zásobníka na vodu alebo čistenie mopovej utierky.....	8
Režim spánku	8
Režim „Nerušit“ (DND).....	8
Detekcia poistky	8
Nabíjanie.....	8
Chyba.....	8
Resetovanie systému	8
Obnovenie výrobných nastavení.....	8
BEŽNÁ ÚDRŽBA.....	8
Hlavné kefy	8
Bočná kefka	8
Všesmerové koliesko	8
Hlavné kolieska	8
Kombinovaná jednotka nádoby na prach a zásobníka na vodu.....	9
Mopová utierka	9
Snímače robota	9
Nabíjacie kontaktné plochy	9
Batéria.....	9
ZÁKLADNÉ PARAMETRE	9
Robot	9
Nabíjacia základňa	9
BEŽNÉ PROBLÉMY	10

A

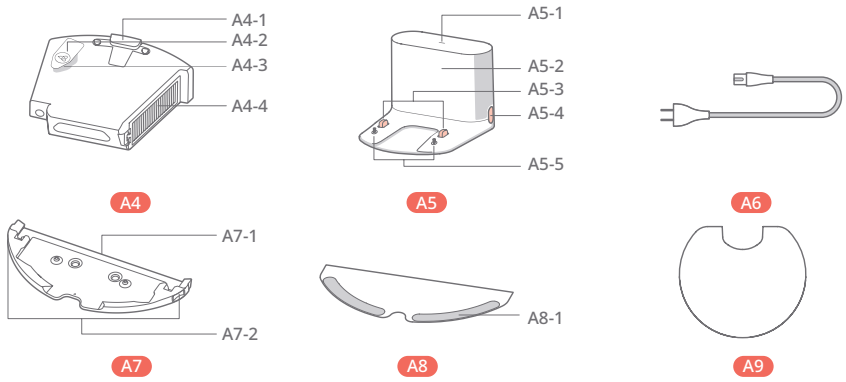
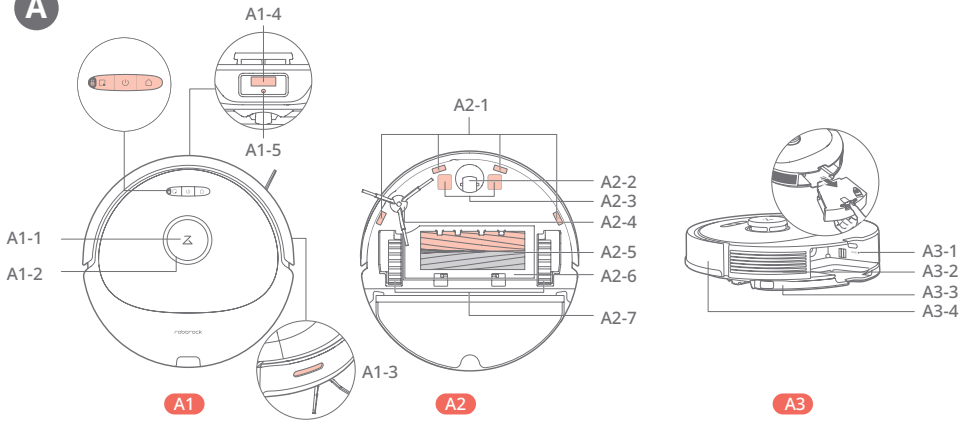

B

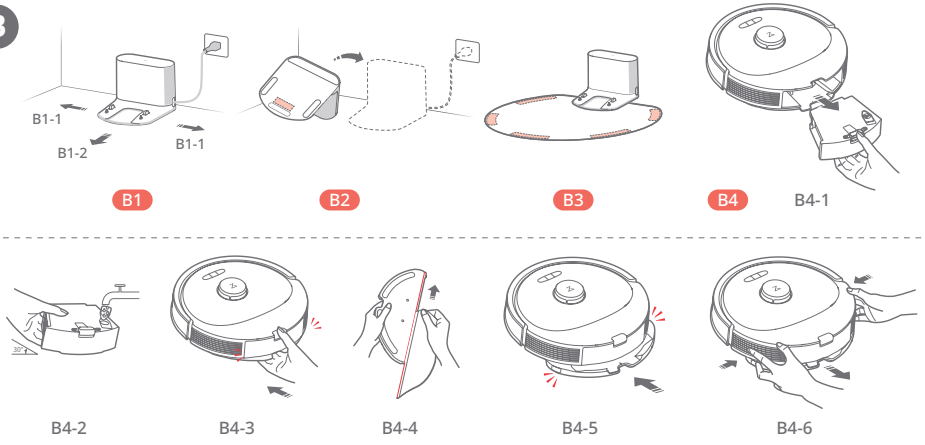

C

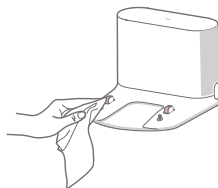
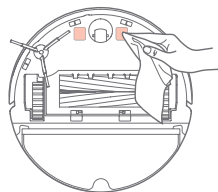
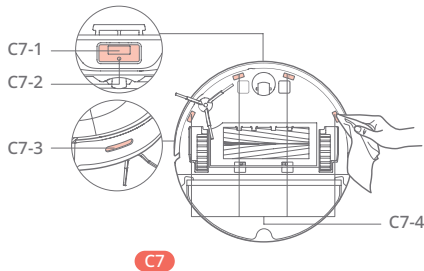
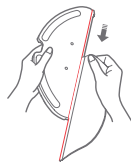
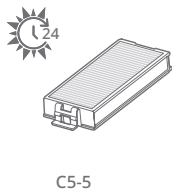
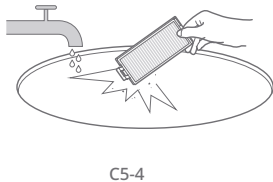
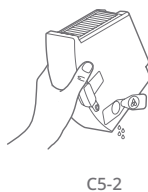
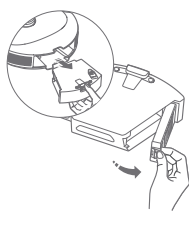
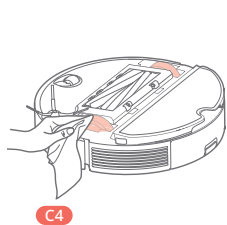
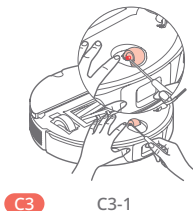
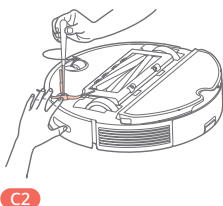
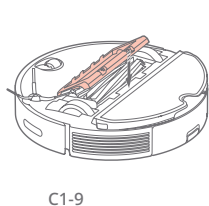
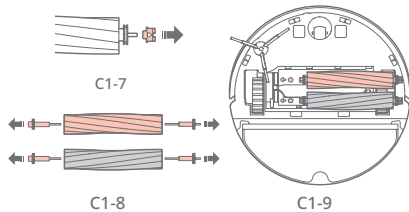
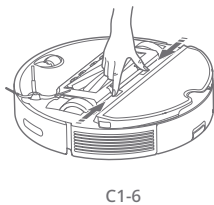
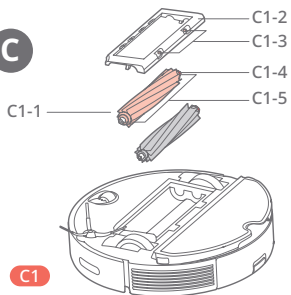

OBMEDZENIA

VAROVANIE

- Na dobíjanie batérie používajte iba odnímateľnú napájaciu jednotku roborock CDZ12RR, CDZ20RR, AED06HRR alebo AED07HRR dodanú s týmto produktom.
- Nepoužívajte tento výrobok na vyvýšených povrchoch bez prekážok, napríklad na podlahe podkrovia, na otvorenej terase alebo na hornej strane nábytku.
- Aby ste predišli zablokovaniu produktu a predišli poškodeniu cenností, pred čistením odstráňte z podlahy ľahké predmety (napríklad plastové vrecká) a krehké predmety (napríklad vázy).
- Na výrobok neumiestňujte žiadne predmety (vrátane detí a domácich miláčikov), či už je alebo nie je v prevádzke.
- Nepoužívajte výrobok na horiace predmety (napr. cigaretové ohorky).
- Výrobok nepoužívajte na čistenie tvrdých alebo ostrých predmetov (ako sú odpady z dekorácie, sklo a kľince).
- Nepoužívajte mopový modul na koberce.
- Pred čistením alebo údržbou výrobku musí byť výrobok vypnutý a zástrčka musí byť vytiahnutá z elektrickej zásuvky, keď sa nepoužíva.
- Pri uskladnení spotrebiča ho pred umiestnením na chladné suché miesto úplne nabite a vypnite. Nabíjajte ju aspoň každé tri mesiace, aby ste zabránili nadmernému vybitiu batérie.

A PREHĽAD SPOTREBIČA

A1 Robot (Pohľad zhora)



Napájanie/Čistenie

- Stlačte a podržte na zapnutie alebo vypnutie robota
- Stlačením spustíte čistenie

Indikátor napájania

- Biely: Úroveň batérie $\geq 20\%$
- Červený: Úroveň batérie $< 20\%$
- Bliká: Nabíjanie alebo spustenie
- Bliká červenou farbou: Chyba

Indikátor WiFi

- Pomaly bliká modrou farbou: Čaká na pripojenie
- Rýchlo bliká modrou farbou: Pripájanie
- Zasvieti modrou farbou na päť sekúnd: WiFi pripojené



Bodové čistenie/Detská poistka

- Stlačte pre bodové čistenie
- Stlačte a podržte na 3 sekundy na zapnutie/vypnutie detskej poistky



Základňa

- Stlačte pre návrat do základne

Poznámka: Stlačte akéhokolvek tlačidlo na zastavenie robota v priebehu čistenia alebo návrat do základne.

A1-1 — Vertikálny nárazník

A1-2 — LiDAR snímač

A1-3 — Snímač steny

A1-4 — Vyhľadávač základne

A1-5 — Reaktívny technologický snímač vyhýbania sa prekážkam

A2 Robot (Pohľad zdola)

A2-1 — Snímače zmeny výšky

A2-2 — Všesmerové koliesko

A2-3 — Nabíjacie kontakty

A2-4 — Bočná kefka

A2-5 — Hlavné kefky

A2-6 — Kryt hlavnej kefky

A2-7 — Hlavné kolieska

A3 Robot

A3-1 — Tlačidlo resetovania

A3-2 — Prívod vzduchu

A3-3 — Uchytenie mopovej utierky

A3-4 — Nárazník

A4 Kombinovaná jednotka nádoby na prach a zásobníka na vodu

A4-1 — Západka

A4-2 — Zátka

A4-3 — Vodný filter

A4-4 — Umývateľný filter

A5 Nabíjacia základňa

A5-1 — Indikátor napájania

A5-2 — Maják umiestnenia nabíjacej základne

A5-3 — Nabíjacie kontakty

A5-4 — Napájací zásuvka

A5-5 — Elektródové kefky

A6 Napájací kábel

A7 Držiak mopovej utierky

A7-1 — Otvor uchytenia mopovej utierky

A7-2 — Západky držiaka mopovej utierky

A8 Mopová utierka

A8-1 — Podložky so suchým zipsom

A9 Podložka odolná voči vlhkosti

B INŠTALÁCIA

Dôležité informácie

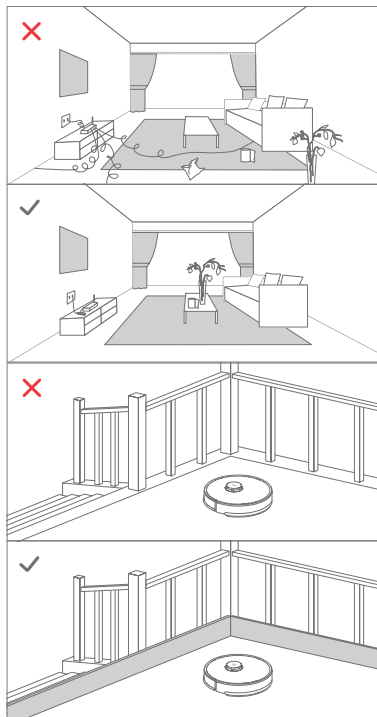

1. Usporiadajte káble a uvoľnené predmety zo zeme a premiestnite akékoľvek nestabilné, krehké, cenné alebo nebezpečné predmety, aby ste zabránili zraneniu osôb alebo škodám na majetku v dôsledku zamotania, úderu alebo zachyteniu predmetov robotom.

2. Ak používate tohto robota na vyvýšenom mieste, vždy používajte bezpečnú fyzickú bariéru, aby ste zabránili náhodným pádom, ktoré môžu mať za následok zranenie osôb alebo poškodenie majetku.

Poznámka: Pri prvom použití robota ho sledujte po celej jeho trase čistenia a dávajte pozor na veľké prekážky. Robot bude môcť v budúcnosti čistiť sám.

B1 Umiestnenie nabíjacej základne

Majte nabíjaciu základňu na rovnom povrchu, rovno pri stene. Pripojte napájací kábel k nabíjacej základni a upracte káble z podlahy. Ak chcete zabezpečiť lepší používateľský zážitok z mobilnej aplikácie, umiestnite nabíjaciu stanicu do oblasti s dobrým pokrytím WiFi.

B1-1 Viac ako 0,5 m

B1-2 Viac ako 1,5 m

Poznámky:

- Ponechajte viac ako 0,5 m voľného priestoru na každej strane a 1,5 m pred nabíjacou základňou.

- Ak je napájací kábel zvislo k zemi, môže ho vysávač zachytiť, čo môže viesť k presunutiu alebo odpojeniu nabíjacej základne.
- Indikátor nabíjacej základne svieti, keď je základňa napájaná elektrickou energiou a zhasne vtedy, keď sa vysávač nabíja.
- Chráňte nabíjaciu základňu pred priamym slnečným žiarením alebo čímkolvek, čo by mohlo blokovat' maják umiestnenia základne; v opačnom prípade sa spotrebič nemusí vrátiť do nabíjacej základne.

B2 Zaistenie nabíjacej základne samolepiacou páskou

Utrite podlahu oblasti, kde bude nabíjacia základňa umiestnená, suchou handričkou a potom zaistíte základňu na mieste pomocou obojstrannej pásky v spodnej časti základne.

Poznámka: Ak je to potrebné, opatrne odlepte obojstrannú lepiacu pásku, aby ste redukovali množstvo zvyškov lepidla.

B3 Zaistenie podložky odolnej voči vlhkosti

Po upevnení nabíjacej základne na svoje miesto použite suchú handričku na čistenie oblasti, kde bude umiestnená podložka odolná voči vlhkosti. Odtrhnite obojstrannú pásku v spodnej časti podložky odolnej proti vlhkosti a prilepte podložku na podlahu.

Poznámky:

- Podložku proti vlhkosti vždy položte na drevené podlahy.
- Podložka odolná voči vlhkosti najlepšie priľne na hladké povrchy.
- V prípade potreby pomaly odstráňte obojstrannú lepiacu pásku, aby ste znížili zvyšky lepidla.

Zapnutie napájania a nabíjanie robota

Stlačením a podržaním tlačidla  zapnete robota. Počkajte pokiaľ indikátor napájania nezačne svietiť a potom položte robota na nabíjaciu základňu. Uistite sa, či indikátor napájania nabíjacej základne zhasne a zaznie hlasové upozornenie „nabíjanie“. Ak chcete zachovať výkon vysokovýkonnej lítium-iónovej dobijateľnej batérie, udržiavajte robota nabitého.

Poznámka: Robot sa nemusí zapnúť, keď je batéria takmer vybitá. V takom prípade pripojte robota k nabíjacej základni.

B4 Mopovanie

Poznámka: Aby ste predišli nadmernému hromadeniu nečistôt pri prvom použití, podlahy by sa mali pred mopovaním najmenej trikrát povysávať.

B4-1 — Stlačte západku a posuňte kombinovanú jednotku nádoby na prach a zásobníka na vodu dozadu.

B4-2 — Naplňte zásobník na vodu

Otvorte zásobník na vodu, naplňte ho vodou a pevne ho zatvorte.

Poznámky:

- Aby ste predišli korózii alebo poškodeniu, používajte iba značkový čistič podlah Roborock v zásobníku na vodu.
- Nepoužívajte horúcu vodu, pretože to môže spôsobiť deformáciu zásobníka.
- Pri plnení zásobníka na vodu nakloňte zásobník o 30°, aby ste zabránili navlhnutiu filtra.

B4-3 — Znova nainštalujte kombinovanú jednotku nádoby na prach a zásobníka na vodu

Zásobník na vodu zasuňte do robota, kým nezačujete zacvaknutie.

B4-4 — Nainštalujte mopovú utierku

Navlhčite mopovú utierku a vyžmýkajte ju, pokiaľ neprestane kvapkať, potom ju zasuňte pozdĺž otvoru pre pripevnenie a pevne ju pripievajte na svoje miesto.

Poznámka: Používajte iba oficiálnu mopovú utierku Roborock.

B4-5 — Nainštalujte držiak mopovej utierky

Nasuňte držiak mopovej utierky smerom dopredu pozdĺž spodnej strany robota, pokiaľ nezacvakne na svoje miesto.

Poznámky: Po 60 minútach mopovania vyčistite utierku, aby ste udržali prietok vody a kvalitu čistenia.

B4-6 — Odpojte držiak mopovej utierky

Po návrate robota do základne po čistení, zatlačte obe bočné západky a vysunutím držiaka mopovej utierky smerom dozadu ho vyberte von.

Poznámky:

- Po každom použití mopovú utierku umyte a zo zásobníka na vodu pravidelne vyliievajte nepoužitú vodu.
- Ak nepoužívate mopovanie, odpojte držiak mopovej utierky.

PRIPOJENIE K APLIKÁCIÍ

Robot podporuje aplikáciu Roborock alebo Xiaomi Home. Vyberte si tú, ktorá najlepšie vyhovuje vašim potrebám.

1 Stiahnite si aplikáciu



Možnosť 1: Vyhľadajte „Roborock“ v App Store alebo Google Play, alebo naskenujte nižšie uvedený QR kód a potom aplikáciu stiahnite a nainštalujte.



Možnosť 2: Vyhľadajte „Xiaomi Home“ v App Store alebo Google Play, alebo naskenujte nižšie uvedený QR kód a potom aplikáciu stiahnite a nainštalujte.



2 Resetujte Wi-Fi

Stlačte a podržte tlačidlo  a , až kým nezaznie hlasové upozornenie „Reset WiFi (Resetovať WiFi)“. Resetovanie je dokončené vtedy, keď indikátor Wi-Fi bliká pomaly. Robot potom čaká na pripojenie.

Poznámka: Ak sa nedokážete pripojiť k robotovi z dôvodu konfigurácie routera, zabudnutého hesla alebo iného dôvodu, resetujte Wi-Fi a pridajte vášho robota ako nové zariadenie.

3 Pridajte zariadenie

Otvorte aplikáciu Roborock, poklepte na tlačidlo „Scan to Connect (Naskenovať na pripojenie)“ alebo „Search for device (Vyhľadať zariadenie)“, alebo otvorte aplikáciu Xiaomi Home, poklepte na „+“ v pravom hornom rohu a pridajte zariadenie podľa pokynov.



Slovensky

Poznámky:

- Skutočný postup sa môže líšiť v dôsledku prebiehajúcich aktualizácií aplikácií. Postupujte podľa pokynov v aplikácii.
- Podporovaná je len 2,4 GHz Wi-Fi sieť.
- Ak robot čaká na pripojenie viac ako 5 minút, Wi-Fi sa automaticky deaktivuje. Ak sa potrebujete znova pripojiť, skôr ako budete pokračovať, resetujte Wi-Fi.

POKYNY PRE POUŽITIE

Zapnutie/Vypnutie

Stlačením a podržaním tlačidla  zapnete robota. Indikátor napájania sa rozsvieti a robot prejde do pohotovostného režimu. Stlačte a podržte tlačidlo  na vypnutie robota a ukončenie aktuálny cyklus čistenia.

Poznámka: V priebehu nabíjania sa robot nedá vypnúť.

Spustenie čistenia

Stlačením tlačidla  spustíte čistenie. Robot naplánuje svoju cestu čistenia na základe snímania oblasti. Rozdelí každú miestnosť na štvorce, najskôr vyčistí okraje štvorca a potom vyplní zónu v klukatom vzore. Pritom robot vyčistí všetky zóny jednu po druhej, čím efektívne vyčistí domácnosť.

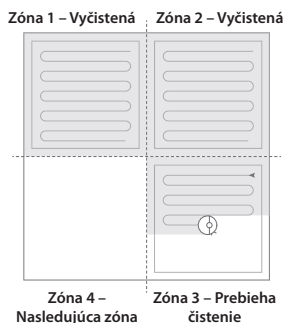

Poznámky:

- Aby robot mohol automaticky vysávať a vrátiť sa do nabíjacej základne, spustite robota zo základne. Počas čistenia nehybte s nabíjacou základňou.
- Ak je batéria veľmi slabá, čistenie sa nemôže spustiť. Pred opätovným vyčistením nechajte robota nabíť.
- Ak sa čistenie dokončí za menej ako 10 minút, oblasť sa vyčistí dvakrát.
- Ak je batéria takmer vybitá pred dokončením čistenia, robot vykoná obnovovacie nabíjanie pred obnovením čistenia z miesta, kde bolo vypnuté.
- Pred začatím každého stierania sa uistite, či bola správne nainštalovaná mopová utierka.



Bodové čistenie

Súčasným stlačením a podržaním tlačidla  spustíte bodové čistenie.

Rozsah čistenia: Robot čistí štvorcovú plochu s rozmermi 1,5 m x 1,5 m vycentrovanú na seba.

Poznámka: Po bodovom čistení sa robot automaticky vráti do východiskového bodu a prepne sa do pohotovostného režimu.

Pozastavenie

Keď robot vykonáva čistenie, stlačením ktoréhokolvek tlačidla ho pozastavíte, stlačením tlačidla  pokračujete alebo stlačením tlačidla  pošlete vysávač späť do základne.

Poznámka: Umiestnenie pozastaveného robota na nabíjaciu základňu ukončí súčasne čistenie.

Naplnenie zásobníka na vodu alebo čistenie mopovej utierky

Ak chcete pridať vodu alebo vyčistiť mopovú utierku, stlačením ľubovoľného tlačidla zastavte robota a vyberte modul na mopovanie. Po pridaní vody alebo vyčistení mopovej utierky nainštalujte modul na mopovanie a pokračujte stlačením tlačidla .

Režim spánku

Ak je robot pozastavený na viac ako 10 minút, prejde do režimu spánku a jeho indikátor napájania bude pomaly blikať. Stlačením ľubovoľného tlačidla ho prebudíte späť.

Poznámky:

- Robot sa neprepne do režimu spánku, keď sa nabíja.
- Ak je robot v režime spánku dlhšie ako 12 hodín, automaticky sa vypne.

Režim „Nerušit“ (DND)

Režim DND je predvolene aktivovaný od 22:00 do 08:00. Dá sa to deaktivovať alebo prispôsobiť v aplikácii. Keď je aktivovaný režim DND, robot nebude automaticky pokračovať v čistení, indikátor napájania stmavne a hlasitosť hlasových pokynov sa zníži.

Detská poistka

Stlačením a podržaním tlačidla  aktivujete/deaktivujete detskú poistku. Môžete si to nastaviť aj v aplikácii. Po aktivácii poistky nebude robot reagovať na stlačenie tlačidiel, keď je v pokoji. Keď robot vykonáva čistenie alebo sa pripája k základni, stlačením ľubovoľného tlačidla ho zastavíte.

Nabíjanie

Po dokončení sa robot automaticky vráti do nabíjacej základne za účelom nabitia.

V režime pozastavenia stlačte tlačidlo  na odoslanie robota do nabíjacej základne. Keď sa robot nabíja, indikátor napájania bude pomaly blikať.

Poznámka: Ak robot nemôže nájsť nabíjaciu základňu, vráti sa na posledné počiatočné miesto. Robot umiestnite na nabíjaciu základňu manuálne, aby sa dobil.

Chyba

Ak sa vyskytne chyba, indikátor napájania bude blikať červenou farbou a zaznie hlasové upozornenie.

Poznámky:

- Ak robot zostane v chybovom stave dlhšie ako 10 minút, automaticky prejde do režimu spánku.
- Manuálne umiestnenie robota na nabíjaciu základňu v chybovom stave zastaví aktuálne čistenie.

Resetovanie systému

Ak robot nereaguje na stlačenie tlačidla alebo sa nedá vypnúť, resetujte systém. Stlačením západky vyberte kombinovanú jednotku nádoby na prach a zásobníka na vodu a nájdite tlačidlo resetovania. Stlačte tlačidlo resetovania a robot sa automaticky resetuje.

Poznámka: Po resetovaní systému sa plánované čistenie, WiFi atď. obnovia na výrobné nastavenia.

Obnovenie výrobných nastavení

Ak robot nefunguje po resetovaní systému, zapnite ho. Stlačte a podržte tlačidlo  súčasne so stlačením tlačidla resetovania, pokiaľ nezačujete hlasovú výzvu „Restoring factory settings (Obnovenie výrobných nastavení)“. Robot sa potom obnoví na výrobné nastavenia.

☉ BEŽNÁ ÚDRŽBA

C1 Hlavné kefky

* Čistite každé 2 týždne a vymieňajte každých 6-12 mesiacov

C1-1 — Hlavná kefka

C1-2 — Kryt hlavnej kefy

C1-3 — Západky

C1-4 — Ložisko hlavnej kefy

C1-5 — Uzávěry hlavnej kefy

C1-6 — Otočte robota, stlačte západku a zložte kryt hlavnej kefy.

C1-7 — Vyberte hlavnú kefku a vyberte ložisko hlavnej kefy.

C1-8 — Vytiahnite kryty hlavnej kefy.

C1-9 — Po odstránení namotaných vlasov alebo nečistôt na oboch koncoch hlavných kefiiek ich znova nainštalujte, zatlačte na kryt hlavnej kefy, aby sa zaistil na mieste

Poznámky:

- Hlavná kefka by sa mala utrieť vlhkou handričkou a nechať uschnúť mimo dosahu priameho slnečného žiarenia.
- Na čistenie hlavnej kefy nepoužívajte žieravé čistiace prostriedky ani dezinfekčné prostriedky.

C2 Bočná kefka

* Čistite každý mesiac a vymieňajte každých 3-6 mesiacov.

1. Odskrutkujte skrutku bočnej kefy.
2. Vyberte a vyčistite bočnú kefku. Znova ju nainštalujte a dotiahnite skrutku.

C3 Všesmerové koliesko

* Vyčistite podľa potreby.

C3-1 — Pomocou nástoja ako je malý skrutkovač vypáčte osku a demontujte koliesko.

Poznámka: Držiak všesmerového kolieska nie je možné vybrať.

C3-2 — Opláchnite koleso a osku, aby ste odstránili všetky vlasy alebo nečistoty. Osušte a znovu pripevnite koliesko tak, že ho pevne zatlačíte na miesto.

C4 Hlavné kolieska

* Čistite každý mesiac.

Mäkkou suchou handričkou utrite a vyčistite hlavné kolieska.

C5 Kombinovaná jednotka nádoby na prach a zásobníka na vodu

* Čistíte každý týždeň a filter vymieňajte každých 6-12 mesiacov.

C5-1 — Stlačením západky vyberte jednotku. Vyberte umývateľný filter a potom vyprázdnite nádobu na prach.

C5-2 — Vyprázdnite zásobník s nepoužitou vodou.

C5-3 — Naplňte nádobu na prach čistou vodou a jemne ňou potraсте. Potom vylejte špinavú vodu.

Poznámka: Aby ste zabránili upchatiu, používajte iba čerstvú vodu bez čistiacej kvapaliny.

C5-4 — Filter opakovane prepláchnite a poklepaním odstráňte čo najviac nečistôt.

Poznámka: Nedotýkajte sa povrchu filtra rukami, kefou alebo tvrdými predmetmi, aby ste predišli možnému poškodeniu.

C5-5 — Nechajte filter 24 hodín dôkladne vyschnúť a znova ho nainštalujte.

Poznámka: Zakúpte si ďalší filter a v prípade potreby ho vymeňte.

C6 Mopová utierka

* Vyčistíte ju po každom použití a vymieňajte každé 3-6 mesiacov

Vyberte mopovú utierku z držáka mopovej utierky. Vyčistite mopovú utierku a osušte ju.

Poznámka: Znečistená mopová utierka bude mať vplyv na výkon mopovania. Pred použitím vyčistite mopovú utierku.

C7 Snímače robota

* Čistíte každý mesiac.

Použite mäkkú suchú tkaninu na utretie a vyčistenie všetkých snímačov, vrátane:

C7-1 — Vyhľadávača dverí

C7-2 — Reaktívny technologický snímač vyhýbania sa prekážkam

C7-3 — Snímača stien

C7-4 — Snímačov zmeny výšky

C8 Nabíjacie kontaktné plochy

* Čistíte každý mesiac.

Pomocou mäkkej suchej handričky utrite nabíjacie kontakty na nabíjacej základni a robotovi.

Batéria

Robot je vybavený vysoko výkonnou lítium-iónovou dobijateľnou batériou. Aby ste udržali výkon batérie, udržujte robota v priebehu normálnej prevádzky nabitého.

Poznámka: Ak necháte robota dlhší čas bez používania, pred uskladnením ho vypnite a najmenej raz za tri mesiace ho nabite, aby nedošlo k poškodeniu batérie následkom nadmerného vybitia.

ZÁKLADNÉ PARAMETRE

Robot

Model	Q80ULL
Batéria	14,4 V/5200 mAh lítium-iónová batéria
Menovitý vstup	20 V DC 1,2 A
Čas nabíjania	< 6 hodín

Poznámka: Sériové číslo je uvedené na štítku na spodnej strane robota.

Nabíjacia základňa

Model	CDZ12RR alebo CDZ20RR
Menovitý výkon	28 W
Menovitý vstup	100 - 240 V AC
Menovitý výstup	20 V DC 1,2 A
Menovitá frekvencia	50 - 60 Hz
Nabíjacia batéria	14,4 V/5200 mAh (TYP) lítium-iónová batéria

BEŽNÉ PROBLÉMY

Problém	Riešenie
Nie je možné zapnúť napájanie.	<ul style="list-style-type: none"> • Úroveň nabitia batérie je nízka. Pred použitím položte robot na nabíjaciu základňu, aby sa nabil. • Teplota batérie je veľmi nízka alebo veľmi vysoká. Robota používajte len v rozsahu 0 - 40 °C.
Nie je možné nabíjať.	<ul style="list-style-type: none"> • Skontrolujte, či sa rozsvietil indikátor napájania a či sú oba konce napájacieho kábla správne pripojené. • Ak je kontakt slabý, očistite kontaktné plochy nabíjacej základne a robota.
Pomalé nabíjanie.	<ul style="list-style-type: none"> • Ak sa zariadenie používa pri vysokých alebo nízkych teplotách, automaticky zníži rýchlosť nabíjania, aby sa predĺžila životnosť batérie. • Oblasti kontaktov nabíjania sú znečistené. Vyčistite ich suchou tkaninou.
Nedá sa vrátiť do nabíjacej základne.	<ul style="list-style-type: none"> • V blízkosti nabíjacej základne je veľmi veľa prekážok. Presuňte ju na otvorené miesto. • Robot je veľmi ďaleko od nabíjacej základne. Umiestnite ho bližšie a skúste to znova.
Neštandardné správanie.	<ul style="list-style-type: none"> • Reštartujte robota.
Hluk v priebehu čistenia.	<ul style="list-style-type: none"> • Hlavná kefka, bočná kefka alebo hlavné kolieska alebo všesmerové koliesko sa mohli zaseknúť. Vypnite robota a vyčistite ich.
Slabá čistiaca schopnosť a/alebo vypadávajúci prach.	<ul style="list-style-type: none"> • Nádoba na prach je plná a je potrebné ju vyprázdniť. • Filter je zablokovaný a je potrebné ho vyčistiť. • Hlavné kefy sú zaseknuté a je potrebné ich vyčistiť.
Nedá sa pripojiť k Wi-Fi sieti.	<ul style="list-style-type: none"> • Wi-Fi je vypnuté. Obnovte Wi-Fi a skúste to znova. • Signál Wi-Fi je slabý. Presuňte robota do oblasti s dobrým Wi-Fi príjmom. • Neobvyklé pripojenie Wi-Fi. Obnovte Wi-Fi a stiahnite si najnovšiu mobilnú aplikáciu a skúste to znova. • Nedá sa pripojiť k sieti Wi-Fi. Pri nastavení routera sa môže vyskytnúť chyba. Obráťte sa na zákaznícky servis spoločnosti Roborock.
Slabá čistiaca schopnosť alebo vypadávajúci prach.	<ul style="list-style-type: none"> • Nádoba na prach je plná a je potrebné ju vyprázdniť. • Umývateľný filter je zablokovaný a je potrebné ho vyčistiť. • Hlavná kefka je zaseknutá a je potrebné ju vyčistiť.
Plánované čistenie nefunguje.	<ul style="list-style-type: none"> • Batéria je vybitá. Plánované čistenie sa môže začať iba vtedy, ak je úroveň nabitia batérie nad 20%.
Dochádza k napájaniu energiou vždy, keď je robot na nabíjacej základni?	<ul style="list-style-type: none"> • Robot bude čerpať energiu, pokiaľ bude v základni, aby sa udržal výkon batérie, ale spotreba energie je minimálna.
Musí sa robot nabiť najmenej 16 hodín pri prvých troch použitíach?	<ul style="list-style-type: none"> • Nie. Lítiová batéria nemá pamäťový efekt. Robot môže byť použitý kedykoľvek po úplnom nabití.
Počas mopovania nie je žiadna alebo dostatok vody.	<ul style="list-style-type: none"> • Skontrolujte, či je v zásobníku na vodu voda a použite mobilnú aplikáciu na nastavenie prietoku vody alebo si pozrite návod, kde nájdete úplné pokyny, ako správne nainštalovať kombinovanú jednotku nádoby na prach a zásobníka na vodu, držiak mopovej utierky a mopovú utierku.
Po dobíť sa čistenie neobnoví.	<ul style="list-style-type: none"> • Uistite sa, či robot nie je v režime DND. Režim DND zabráni automatickému vyčisteniu. Ak bol robot manuálne umiestnený na nabíjacej základni pred automatickým nabíjaním, nebude môcť pokračovať v čistení.
Po bodovom čistení alebo po manuálnom pohybe sa robot nemôže vrátiť k nabíjacej základni.	<ul style="list-style-type: none"> • Po bodovom čistení alebo významnej zmene polohy robot znova vygeneruje mapu. Ak je nabíjacia základňa veľmi ďaleko, nemusí sa dať vrátiť na dobíť a musí sa umiestniť na základňu manuálne.
Robot náhle vynechal určité miesto.	<ul style="list-style-type: none"> • Snímač steny alebo snímače zmeny výšky môžu byť znečistené. Vyčistite ich mäkkou suchou tkaninou.
Naplnenie zásobníka na vodu trvá dlho.	<ul style="list-style-type: none"> • Vodný filter môže byť zablokovaný a je potrebné ho vyčistiť.

Informácie o likvidácii opotrebovaného elektrického zariadenia (súkromné domácnosti)

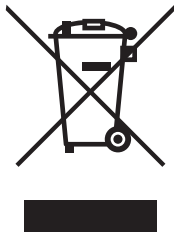

Tento symbol na produktoch a/alebo na priložených dokumentoch znamená, že sa pri likvidácii nesmú elektrické a elektronické zariadenia miešať so všeobecným domácim odpadom.

V záujme správneho obhospodarovania, obnovy a recyklácie odvezte, prosím, tieto produkty na určené zberné miesta, kde budú prijaté bez poplatku. V niektorých krajinách je možné tieto produkty vrátiť priamo miestnemu maloobchodu v prípade, ak si objednáte podobný nový výrobok.

Správna likvidácia týchto produktov pomôže ušetriť hodnotné zdroje a zabrániť možným negatívnym vplyvom na ľudské zdravie a prostredie, ktoré môžu inak vzniknúť v dôsledku nesprávneho zaobchádzania s odpadom. Bližšie informácie o najbližšom zbernom mieste získate na miestnom úrade.

V prípade nesprávnej likvidácie odpadu môžu byť uplatnené pokuty v súlade s platnou legislatívou.

Pre právnické osoby v Európskej únii

Ak potrebujete zlikvidovať opotrebované elektrické a elektronické zariadenia, bližšie informácie získate od svojho miestneho predajcu alebo dodávateľa.

Informácie o likvidácii v krajinách mimo Európskej únie

Tento symbol je platný len v Európskej únii. Ak si želáte zlikvidovať toto zariadenie, obráťte sa na miestny úrad alebo predajcu a poinformujte sa o správnom spôsobe likvidácie tohto typu odpadu.

OBSAH

OMEZENÍ	5
PŘEHLED SPOTŘEBIČE	5
Robot (Pohled shora)	5
Robot (Pohled zdola).....	5
Robot	5
Kombinovaná jednotka nádoby na prach a zásobníku na vodu	5
Nabíjecí základna	5
Napájecí kabel	5
Držák mopové utěrky.....	5
Mopová utěrka	5
Podložka odolná vůči vlhkosti	5
INSTALACE	6
Důležité informace.....	6
Umístění nabíjecí základny.....	6
Zajištění nabíjecí základny samolepicí páskou.....	6
Zajištění podložky odolné vůči vlhkosti.....	6
Zapnutí napájení a nabíjení robota	6
Mopování	6
PŘIPOJENÍ K APLIKACI	7
POKYNY PRO POUŽITÍ	7
Zapnutí/Vypnutí	7
Spuštění čištění	7
Bodové čištění	7
Pozastavení.....	8
Naplnění zásobníku na vodu nebo čištění mopové utěrky	8
Režim spánku.....	8
Režim „Nerušit“ (DND).....	8
Dětská pojistka	8
Nabíjení.....	8
Chyba.....	8
Resetování systému	8
Obnovení výrobních nastavení	8
BĚŽNÁ ÚDRŽBA	8
Hlavní kartáčky.....	8
Boční kartáček	8
Všesměrové kolečko.....	8
Hlavní kolečka.....	8
Kombinovaná jednotka nádoby na prach a zásobníku na vodu	9
Mopová utěrka	9
Snímače robota	9
Nabíjecí kontaktní plochy.....	9
Baterie.....	9
ZÁKLADNÍ PARAMETRY	9
Robot	9
Nabíjecí základna	9
BĚŽNÉ PROBLÉMY	10

A

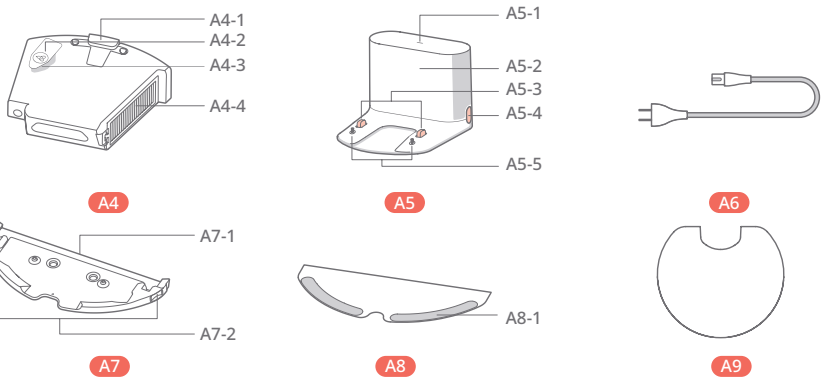
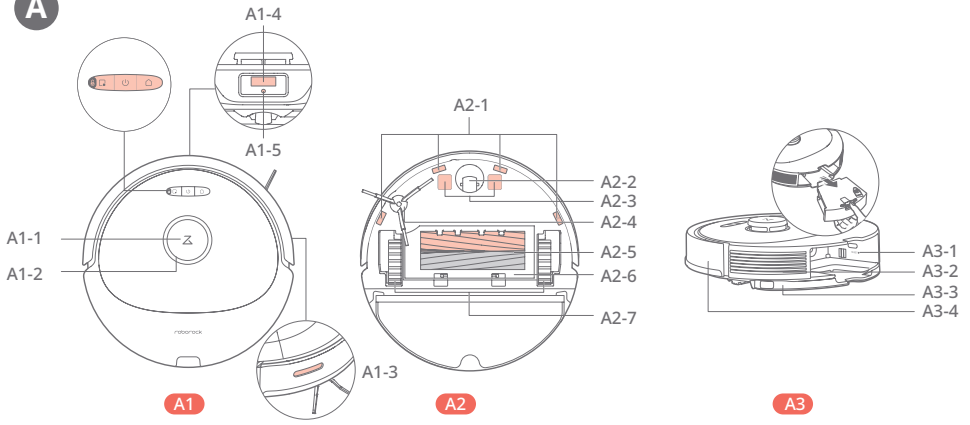

B

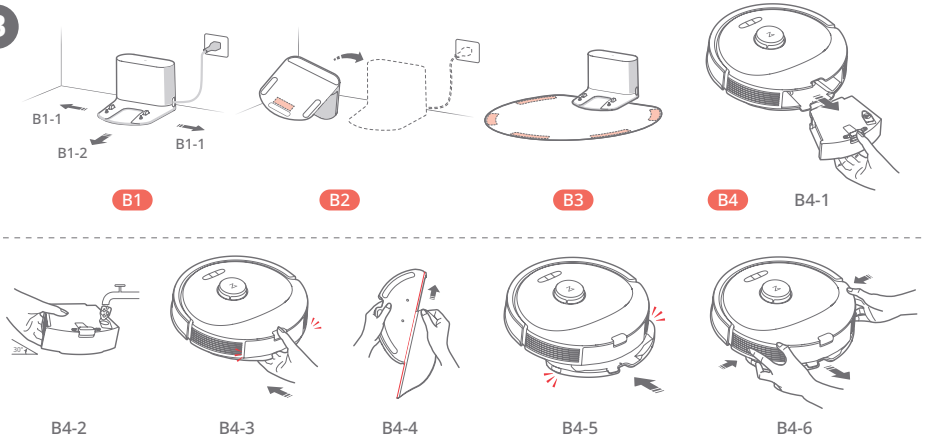

C

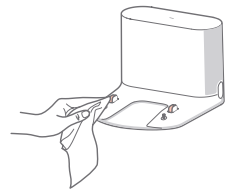
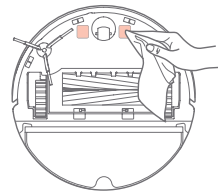
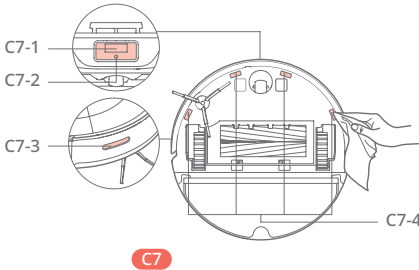
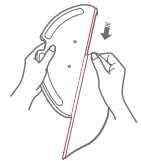
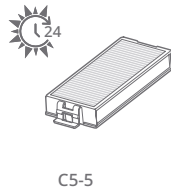
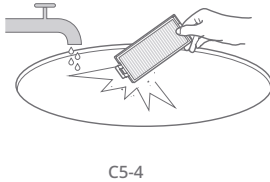
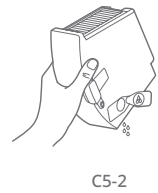
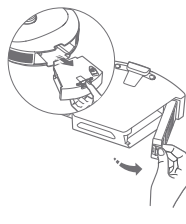
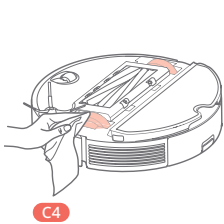
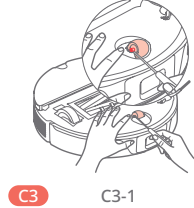
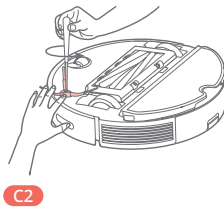
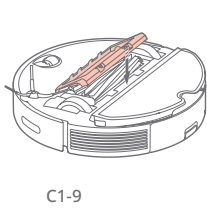
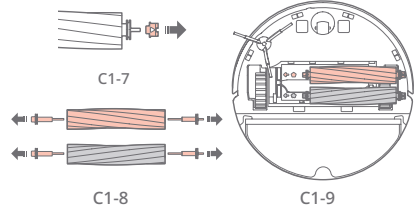
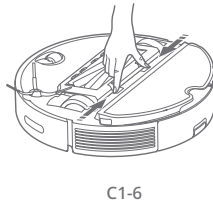
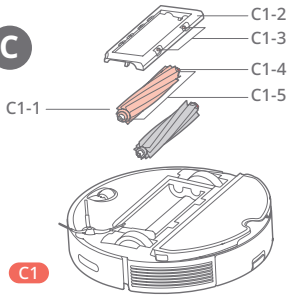

OMEZENÍ

VAROVÁNÍ

- K dobíjení baterie používejte pouze odnímatelnou napájecí jednotku roborock CDZ12RR, CDZ20RR, AED06HRR nebo AED07HRR dodanou s tímto produktem.
- Nepoužívejte tento výrobek na vyvýšených površích bez překážek, například na podlaze podkrovní, na otevřené terase nebo na horní straně nábytku.
- Abyste předešli zablokování produktu a předešli poškození ceností, před čištěním odstraňte z podlahy lehké předměty (například plastové sáčky) a křehké předměty (například vázy).
- Na výrobek neumísťujte žádné předměty (včetně dětí a domácích mazlíčků), ať už je nebo není v provozu.
- Nepoužívejte výrobek na hořící předměty (např. cigaretové nedopalky).
- Výrobek nepoužívejte k čištění tvrdých nebo ostrých předmětů (jako jsou odpady z dekorace, sklo a hřebíky).
- Nepoužívejte mopový modul na koberce.
- Před čištěním nebo údržbou výrobku musí být výrobek vypnutý a zástrčka musí být vytažena z elektrické zásuvky, když se nepoužívá.
- Při uskladnění spotřebiče jej před umístěním na chladné suché místo zcela nabijte a vypněte. Nabíjejte baterii alespoň každé tři měsíce, abyste zabránili nadměrnému vybití baterie.

A PŘEHLED SPOTŘEBIČE

A1 Robot (Pohled shora)



Napájení/Čištění

- Stiskněte a podržte pro zapnutí nebo vypnutí robota
- Stisknutím spustíte čištění

Indikátor napájení

- Bílý: Úroveň baterie $\geq 20\%$
- Červený: Úroveň baterie $< 20\%$
- Bliká: Nabíjení nebo spuštění
- Bliká červeně: Chyba

Indikátor WiFi

- Pomalu bliká modře: Čeká na připojení
- Rychle bliká modře: Připojování
- Zasvítí modře na pět sekund: WiFi připojena



Bodové čištění/Dětská pojistka

- Stiskněte pro bodové čištění
- Stiskněte a podržte na 3 sekundy pro zapnutí/vypnutí dětské pojistky



Základna

- Stiskněte pro návrat do základny

Poznámka: Stiskněte jakékoli tlačítko k zastavení robota v průběhu čištění nebo návrat do základny.

A1-1 — Vertikální nárazník

A1-2 — LiDAR snímač

A1-3 — Snímač stěny

A1-4 — Vyhledávač základny

A1-5 — Reaktivní technologický snímač vyhýbání se překážkám

A2 Robot (Pohled zdola)

A2-1 — Snímače změny výšky

A2-2 — Všesměrové kolečko

A2-3 — Nabíjecí kontakty

A2-4 — Boční kartáček

A2-5 — Hlavní kartáčky

A2-6 — Kryt hlavního kartáčku

A2-7 — Hlavní kolečka

A3 Robot

A3-1 — Tlačítko resetování

A3-2 — Přívod vzduchu

A3-3 — Uchycení mopové utěrky

A3-4 — Nárazník

A4 Kombinovaná jednotka nádoby na prach a zásobníku na vodu

A4-1 — Západka

A4-2 — Zátka

A4-3 — Vodní filtr

A4-4 — Omyvatelný filtr

A5 Nabíjecí základna

A5-1 — Indikátor napájení

A5-2 — Maják umístění nabíjecí základny

A5-3 — Nabíjecí kontakty

A5-4 — Napájecí zásuvka

A5-5 — Elektrodové kartáčky

A6 Napájecí kabel

A7 Držák mopové utěrky

A7-1 — Otvor uchycení mopové utěrky

A7-2 — Západky držáku mopové utěrky

A8 Mopová utěrka

A8-1 — Podložky se suchým zipem

A9 Podložka odolná vůči vlhkosti

B INSTALACE

Důležité informace

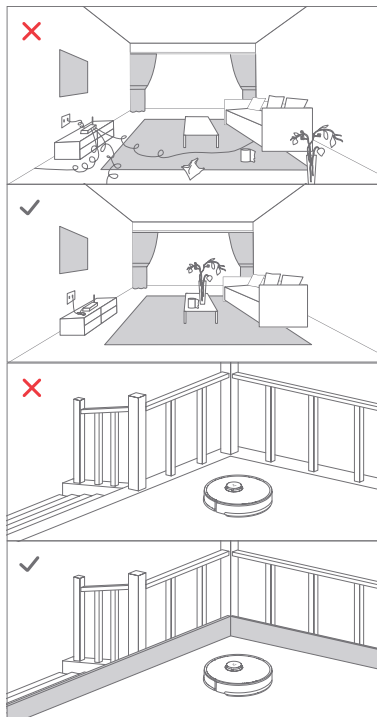

1. Uspořádejte kabely a uvolněné předměty ze země a přemístěte jakékoli nestabilní, křehké, cenné nebo nebezpečné předměty, abyste zabránili zranění osob nebo škodám na majetku v důsledku zamotání, úderu nebo zachycení předmětů robotem.

2. Používáte-li tohoto robota na vyvýšeném místě, vždy používejte bezpečnou fyzickou bariéru, abyste zabránili náhodným pádům, které mohou mít za následek zranění osob nebo poškození majetku.

Poznámka: Při prvním použití robota jej sledujte po celé jeho trase čištění a dávejte pozor na velké překážky. Robot bude moci v budoucnu čistit sám.

B1 Umístění nabíjecí základny

Mějte nabíjecí základnu na rovném povrchu, rovnou u stěny. Připojte napájecí kabel k nabíjecí základně a uklidte kabely z podlahy. Chcete-li zajistit lepší uživatelský zážitek z mobilní aplikace, umístěte nabíjecí stanici do oblasti s dobrým pokrytím WiFi.

B1-1 Více než 0,5 m

B1-2 Více než 1,5 m

Poznámky:

- Ponechte více než 0,5 m volného prostoru na každé straně a 1,5 m před nabíjecí základnou.

- Pokud je napájecí kabel visle k zemi, může jej vysavač zachytit, což může vést k přesunutí nebo odpojení nabíjecí základny.
- Indikátor nabíjecí základny svítí, když je základna napájena elektrickou energií a zhasne tehdy, když se vysavač nabíjí.
- Chraňte nabíjecí základnu před přímým slunečním zářením nebo čímkoli, co by mohlo blokovat maják umístění základny; v opačném případě se spotřebič nemusí vrátit do nabíjecí základny.

B2 Zajištění nabíjecí základny samolepicí páskou

Otřete podlahu oblasti, kde bude nabíjecí základna umístěna, suchým hadříkem a poté zajištěte základnu na místě pomocí oboustranné pásky ve spodní části základny.

Poznámka: Pokud je to nutné, opatrně odlepte oboustrannou lepicí pásku, abyste redukovali množství zbytků lepidla.

B3 Zajištění podložky odolné vůči vlhkosti

Po upevnění nabíjecí základny na své místo použijte suchý hadřík na čištění oblasti, kde bude umístěna podložka odolná vůči vlhkosti. Odrhňte oboustrannou pásku ve spodní části podložky odolné proti vlhkosti a přilepte podložku na podlahu.

Poznámky:

- Podložku proti vlhkosti vždy položte na dřevěné podlahy.
- Podložka odolná vůči vlhkosti nejlépe přilne na hladké povrchy.
- V případě potřeby pomalu odstraňte oboustrannou lepicí pásku, abyste snížili zbytky lepidla.

Zapnutí napájení a nabíjení robota

Stisknutím a podržením tlačítka  zapnete robota. Počkejte, dokud indikátor napájení nezačne svítit a potom položte robota na nabíjecí základnu. Ujistěte se, zda indikátor napájení nabíjecí základny zhasne a zazní hlasové upozornění „nabíjení“. Chcete-li zachovat výkon vysokovýkonné lithium-iontové dobíjecí baterie, udržujte robota nabitého.

Poznámka: Robot se nemusí zapnout, když je baterie téměř vybitá. V takovém případě připojte robota k nabíjecí základně.

B4 Mopování

Poznámka: Abyste předešli nadměrnému hromadění nečistot při prvním použití, podlahy by se měly před mopováním nejméně třikrát vysát.

B4-1 — Stiskněte západku a posuňte kombinovanou jednotku nádoby na prach a zásobníku na vodu dozadu.

B4-2 — Naplňte zásobník na vodu

Otevřete zásobník na vodu, naplňte jej vodou a pevně jej zavřete.

Poznámky:

- Abyste předešli korozi nebo poškození, používejte pouze značkový čisticí podlah Roborock v zásobníku na vodu.
- Nepoužívejte horkou vodu, protože to může způsobit deformaci zásobníku.
- Při plnění zásobníku na vodu nakloňte zásobník o 30°, abyste zabránili navlhnutí filtru.

B4-3 — Znovu nainstalujte kombinovanou jednotku nádoby na prach a zásobníku na vodu

Zásobník na vodu zasuňte do robota, dokud neuslyšíte zacvaknutí.

B4-4 — Nainstalujte mopovou utěrku

Navlhčete mopovou utěrku a vyždímejte ji, dokud nepřestane kapat, pak ji zasuňte podél otvoru pro připevnění a pevně ji připevněte na své místo.

Poznámka: Používejte pouze oficiální mopovou utěrku Roborock.

B4-5 — Nainstalujte držák mopové utěrky

Nasuňte držák mopové utěrky směrem dopředu podél spodní strany robota, dokud nezacvakne na své místo.

Poznámky: Po 60 minutách mopování vyčistěte utěrku, abyste udrželi průtok vody a kvalitu čištění.

B4-6 — Odpojte držák mopové utěrky

Po návratu robota do základny po čištění, zatlačte obě boční západky a vysunutím držáku mopové utěrky směrem dozadu jej vyjměte ven.

Poznámky:

- Po každém použití mopovou utěrku omyjte a ze zásobníku na vodu pravidelně vylévejte nepoužitou vodu.
- Pokud nepoužíváte mopování, odpojte držák mopové utěrky.

PŘIPOJENÍ K APLIKACI

Robot podporuje aplikaci Roborock nebo Xiaomi Home.

Vyberte si tu, která nejlépe vyhovuje vašim potřebám.

1 Stáhněte si aplikaci

Možnost 1: Vyhledejte „Roborock“ v App Store nebo Google Play, nebo naskenujte níže uvedený QR kód a poté aplikaci stáhněte a nainstalujte.



Možnost 2: Vyhledejte „Xiaomi Home“ v App Store nebo Google Play, nebo naskenujte níže uvedený QR kód a poté aplikaci stáhněte a nainstalujte.



2 Resetujte Wi-Fi

Stiskněte a podržte tlačítka a , dokud nezazní hlasové upozornění „Reset WiFi (Resetovat WiFi)“. Resetování je dokončeno tehdy, když indikátor Wi-Fi bliká pomalu. Robot pak čeká na připojení.

Poznámka: Pokud se nedokážete připojit k robotovi z důvodu konfigurace routeru, zapomenutého hesla nebo jiného důvodu, resetujte Wi-Fi a přidejte vašeho robota jako nové zařízení.

3 Přidejte zařízení

Otevřete aplikaci Roborock, poklepejte na tlačítka „Scan to Connect (Naskenovat pro připojení)“ nebo „Search for device (Vyhledat zařízení)“, nebo otevřete aplikaci Xiaomi Home, poklepejte na „+“ v pravém horním rohu a přidejte zařízení podle pokynů.

Česky

Poznámky:

- Skutečný postup se může lišit v důsledku probíhajících aktualizací aplikací. Postupujte podle pokynů v aplikaci.
- Podporována je pouze 2,4 GHz Wi-Fi síť.
- Pokud robot čeká na připojení více než 5 minut, Wi-Fi se automaticky deaktivuje. Pokud se potřebujete znovu připojit, než budete pokračovat, resetujte Wi-Fi.

POKYNY PRO POUŽITÍ

Zapnutí/Vypnutí

Stisknutím a podržením tlačítka zapnete robota.

Indikátor napájení se rozsvítí a robot přejde do pohotovostního režimu. Stiskněte a podržte tlačítka pro vypnutí robota a ukončení aktuálního cyklu čištění.

Poznámka: Během nabíjení nelze robota vypnout.

Spuštění čištění

Stisknutím tlačítka spustíte čištění. Robot naplánuje svou cestu čištění na základě snímání oblasti. Rozdělí každou místnost na čtverce, nejprve vyčistí okraje čtverce a poté vyplní zónu v klikatém vzoru. Přitom robot vyčistí všechny zóny jednu po druhé, čímž efektivně vyčistí domácnost.

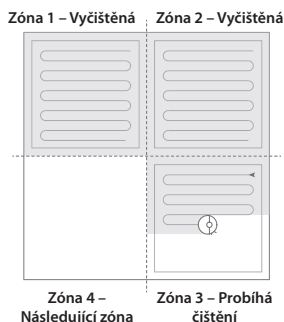

Poznámky:

- Aby robot mohl automaticky vysávat a vrátit se do nabíjecí základny, spusťte robota ze základny. Během čištění nehybejte s nabíjecí základnou.
- Pokud je baterie velmi slabá, čištění se nemůže spustit. Před opětovným vyčištěním nechte robota nabít.
- Pokud je čištění dokončeno za méně než 10 minut, oblast se vyčistí dvakrát.
- Pokud je baterie téměř vybitá před dokončením čištění, robot provede obnovovací nabíjení před obnovením čištění z místa, kde bylo vypnuto.
- Před zahájením každého stírání se ujistěte, zda byla správně nainstalovaná mopová utěrka.



Bodové čištění

Současným stisknutím a podržením tlačítka spustíte bodové čištění.

Rozsah čištění: Robot čistí čtvercovou plochu o rozměrech 1,5 m x 1,5 m vycentrovanou na sebe.

Poznámka: Po bodovém čištění se robot automaticky vrátí do výchozího bodu a přepne se do pohotovostního režimu.

Pozastavení

Když robot provádí čištění, stisknutím kteréhokoliv tlačítka jej pozastavíte, stisknutím tlačítka  pokračujete nebo stisknutím tlačítka  pošlete vysávač zpět do základny.

Poznámka: Umístění pozastaveného robota na nabíjecí základnu ukončí současně čištění.

Naplnění zásobníku na vodu nebo čištění mopové utěrky

Chcete-li přidat vodu nebo vyčistit mopovou utěrku, stisknutím libovolného tlačítka zastavte robota a vyjměte modul pro mopování. Po přidání vody nebo vyčištění mopové utěrky nainstalujte modul pro mopování a pokračujte stisknutím tlačítka .

Režim spánku

Pokud je robot pozastaven na více než 10 minut, přejde do režimu spánku a jeho indikátor napájení bude pomalu blikat. Stisknutím libovolného tlačítka ho probudíte zpět.

Poznámky:

- Robot se nepřepne do režimu spánku, když se nabíjí.
- Pokud je robot v režimu spánku déle než 12 hodin, automaticky se vypne.

Režim „Nerušit“ (DND)

Režim DND je ve výchozím nastavení aktivován od 22:00 do 08:00. Lze to deaktivovat nebo přizpůsobit v aplikaci. Když je aktivován režim DND, robot nebude automaticky pokračovat v čištění, indikátor napájení ztmavne a hlasitost hlasových pokynů se sníží.

Dětská pojistka

Stisknutím a podržením tlačítka  aktivujete/deaktivujete dětskou pojistku. Můžete si to nastavit také v aplikaci. Po aktivaci pojistky nebude robot reagovat na stisknutí tlačítek, když je v klidu. Když robot provádí čištění nebo se připojuje k základně, stisknutím libovolného tlačítka jej zastavíte.

Nabíjení

Po dokončení se robot automaticky vrátí do nabíjecí základny za účelem nabití. V režimu pozastavení stisknete tlačítko  k odeslání robota do nabíjecí základny. Když se robot nabíjí, indikátor napájení bude pomalu blikat.

Poznámka: Pokud robot nemůže najít nabíjecí základnu, vrátí se na poslední počáteční místo. Robot umístíte na nabíjecí základnu manuálně, aby se dobil.

Chyba

Pokud dojde k chybě, indikátor napájení bude blikat červeně a zazní hlasové upozornění.

Poznámky:

- Pokud robot zůstane v chybovém stavu déle než 10 minut, automaticky přejde do režimu spánku.
- Manuální umístění robota na nabíjecí základnu v chybovém stavu zastaví aktuální čištění.

Resetování systému

Pokud robot nereaguje na stisknutí tlačítka nebo jej nelze vypnout, resetujte systém. Stisknutím západky vyjměte kombinovanou jednotku nádoby na prach a zásobníku na vodu a najděte tlačítko resetování. Stiskněte tlačítko resetování a robot se automaticky resetuje.

Poznámka: Po resetování systému se plánované čištění, WiFi atd. obnoví na výrobní nastavení.

Obnovení výrobních nastavení

Pokud robot nefunguje po resetování systému, zapněte jej. Stiskněte a podržte tlačítko  současně se stisknutím tlačítka resetování, dokud neuslyšíte hlasovou výzvu „Restoring factory settings (Obnovení výrobních nastavení)“. Robot se pak obnoví na výrobní nastavení.

☉ BĚŽNÁ ÚDRŽBA

C1 Hlavní kartáčky

* Čistěte každé 2 týdny a vyměňujte každých 6-12 měsíců.

C1-1 — Hlavní kartáček

C1-2 — Kryt hlavního kartáčku

C1-3 — Západky

C1-4 — Ložisko hlavního kartáčku

C1-5 — Uzávěry hlavního kartáčku

C1-6 — Otočte robota, stiskněte západku a sejměte kryt hlavního kartáčku.

C1-7 — Vyjměte hlavní kartáček a vyjměte ložisko hlavního kartáčku.

C1-8 — Vytáhněte kryty hlavního kartáčku.

C1-9 — Po odstranění namotaných vlasů nebo nečistot na obou koncích hlavních kartáčků je znovu nainstalujte, zatlačte na kryt hlavního kartáčku, aby se zajistil na místě.

Poznámky:

- Hlavní kartáček by se měl otířit vlhkým hadříkem a nechat uschnout mimo dosah přímého slunečního záření.
- K čištění hlavního kartáčku nepoužívejte žíravé čisticí prostředky ani dezinfekční prostředky.

C2 Boční kartáček

* Čistěte každý měsíc a vyměňujte každých 3-6 měsíců.

1. Odšroubujte šroub bočního kartáčku.

2. Vyjměte a vyčistěte boční kartáček. Znovu ho nainstalujte a dotáhněte šroub.

C3 Všesměrové kolečko

* Vyčistěte podle potřeby.

C3-1 — Pomocí nástroje jako je malý šroubovák vypačte osu a demontujte kolečko.

Poznámka: Držák všesměrového kolečka nelze vyjmout.

C3-2 — Opláchněte kolo a osu, abyste odstranili všechny vlasy nebo nečistoty. Osušte a znovu připevněte kolečko tak, že ho pevně zatlačíte na místo.q

C4 Hlavní kolečka

* Čistěte každý měsíc.

Měkkým suchým hadříkem otřete a vyčistěte hlavní kolečka.

C5 Kombinovaná jednotka nádoby na prach a zásobníku na vodu

* Čistěte každý týden a filtr vyměňujte každých 6-12 měsíců.

C5-1 — Stisknutím západky vyjměte jednotku. Vyjměte omyvatelný filtr a poté vyprázdněte nádobu na prach.

C5-2 — Vyprázdněte zásobník s nepoužitou vodou.

C5-3 — Naplňte nádobu na prach čistou vodou a jemně jí protřeste. Potom vylijte špinavou vodu.

Poznámka: Abyste zabránili ucpání, používejte pouze čerstvou vodu bez čistící kapaliny.

C5-4 — Filtr opakovaně propláchněte a poklepaním odstraňte co nejvíce nečistot.

Poznámka: Nedotýkejte se povrchu filtru rukama, kartáčem nebo tvrdými předměty, abyste předešli možnému poškození.

C5-5 — Nechte filtr 24 hodin důkladně vyschnout a znovu jej nainstalujte.

Poznámka: Zakupe si další filtr a v případě potřeby jej vyměňte.

C6 Mopová utěrka

* Vyčistěte ji po každém použití a vyměňujte každé 3-6 měsíců.

Vyjměte mopovou utěrku z držáku mopové utěrky.

Vyčistěte mopovou utěrku a osušte ji.

Poznámky: Znečištěná mopová utěrka bude mít vliv na výkon mopování. Před použitím vyčistěte mopovou utěrku.

C7 Snímače robota

* Čistěte každý měsíc.

Použijte měkkou suchou tkaninu k otření a vyčištění všech snímačů, včetně:

C7-1 — Vyhledávače dveří

C7-2 — Reaktivní technologický snímač vyhýbání se překážkám

C7-3 — Snímače stěn

C7-4 — Snímačů změny výšky

C8 Nabíjecí kontaktní plochy

* Čistěte každý měsíc.

Pomocí měkkého suchého hadříku otřete nabíjecí kontakty na nabíjecí základně a robotovi.

Baterie

Robot je vybaven vysoce výkonnou lithium-iontovou dobíjecí baterií. Abyste udrželi výkon baterie, udržujte robota během normálního provozu nabitého.

Poznámka: Necháte-li robota delší dobu bez používání, před uskladněním jej vypněte a nejméně jednou za tři měsíce jej nabijte, aby nedošlo k poškození baterie následkem nadměrného vybití.

ZÁKLADNÍ PARAMETRY

Robot

Model	Q80ULL
Baterie	14,4 V/5200 mAh lithium-iontová baterie
Jmenovitý vstup	20 V DC 1,2 A
Doba nabíjení	< 6 hodin

Poznámka: Sériové číslo je uvedeno na štítku na spodní straně robota.

Nabíjecí základna

Model	CDZ12RR nebo CDZ20RR
Jmenovitý výkon	28 W
Jmenovitý vstup	100 - 240 V AC
Jmenovitý výstup	20 V DC 1,2 A
Jmenovitá frekvence	50 - 60 Hz
Nabíjecí baterie	14,4 V/5200 mAh (TYP) lithium-iontová baterie

BĚŽNÉ PROBLÉMY

Problém	Řešení
Nelze zapnout napájení.	<ul style="list-style-type: none">• Úroveň nabití baterie je nízká. Před použitím položte robot na nabíjecí základnu, aby se nabil.• Teplota baterie je velmi nízká nebo velmi vysoká. Robota použijte pouze v rozsahu 0 - 40 °C.
Nelze nabíjet.	<ul style="list-style-type: none">• Zkontrolujte, zda se rozsvítil indikátor napájení a zda jsou oba konce napájecího kabelu správně připojeny.• Pokud je kontakt slabý, očistěte kontaktní plochy nabíjecí základny a robota.
Pomalé nabíjení.	<ul style="list-style-type: none">• Pokud se zařízení používá při vysokých nebo nízkých teplotách, automaticky sníží rychlost nabíjení, aby se prodloužila životnost baterie.• Oblasti kontaktů nabíjení jsou znečištěné. Vyčistěte je suchou tkaninou.
Nelze vrátit do nabíjecí základny.	<ul style="list-style-type: none">• V blízkosti nabíjecí základny je velmi mnoho překážek. Přesuňte ji na otevřené místo.• Robot je velmi daleko od nabíjecí základny. Umístěte ho blíže a zkuste to znovu.
Nestandardní chování.	<ul style="list-style-type: none">• Restartujte robota.
Hluk v průběhu čištění.	<ul style="list-style-type: none">• Hlavní kartáček, boční kartáček nebo hlavní kolečka nebo všesměrové kolečko se mohly zaseknout. Vypněte robota a vyčistěte je.
Slabá čistící schopnost a/nebo vypadající prach.	<ul style="list-style-type: none">• Nádoba na prach je plná a je třeba ji vyprázdnit.• Filtr je zablokovaný a je třeba jej vyčistit.• Hlavní kartáčky jsou zaseknuté je třeba je vyčistit.
Nelze se připojit k Wi-Fi síti.	<ul style="list-style-type: none">• Wi-Fi je vypnutá. Obnovte Wi-Fi a zkuste to znovu.• Signál Wi-Fi je slabý. Přesuňte robota do oblastí s dobrým Wi-Fi příjmem.• Neobvyklé připojení Wi-Fi. Obnovte Wi-Fi a stáhněte si nejnovější mobilní aplikaci a zkuste to znovu.• Nelze se připojit k síti Wi-Fi. Při nastavení routeru se může vyskytnout chyba.• obraťte se na zákaznický servis společnosti Roborock.
Slabá čistící schopnost nebo vypadající prach.	<ul style="list-style-type: none">• Nádoba na prach je plná a je třeba ji vyprázdnit.• Omyvatelný filtr je zablokovaný a je třeba jej vyčistit.• Hlavní kartáček je zaseknutý je třeba jej vyčistit.
Plánované čištění nefunguje.	<ul style="list-style-type: none">• Baterie je vybitá. Plánované čištění může začít pouze tehdy, je-li úroveň nabití baterie nad 20 %.
Dochází k napájení energií vždy, když je robot na nabíjecí základně?	<ul style="list-style-type: none">• Robot bude čerpat energii, pokud bude v základně, aby se udržel výkon baterie, ale spotřeba energie je minimální.
Musí se robot nabít nejméně 16 hodin při prvních třech použitích?	<ul style="list-style-type: none">• Ne. Lithiová baterie nemá paměťový efekt. Robot může být použit kdykoli po úplném nabití.
Během mopování není žádná nebo dostatek vody.	<ul style="list-style-type: none">• Zkontrolujte, zda je v zásobníku na vodu voda a použijte mobilní aplikaci pro nastavení průtoku vody nebo si prohlédněte návod, kde najdete úplné pokyny, jak správně nainstalovat kombinovanou jednotku nádoby na prach a zásobníku na vodu, držák mopové utěrky a mopovou utěrku.
Po dobití se čištění neobnoví.	<ul style="list-style-type: none">• Ujistěte se, zda robot není v režimu DND. Režim DND zabrání automatickému vyčištění. Pokud byl robot manuálně umístěn na nabíjecí základně před automatickým nabíjením, nebude moci pokračovat v čištění.
Po bodovém čištění nebo po manuálním pohybu se robot nemůže vrátit k nabíjecí základně.	<ul style="list-style-type: none">• Po bodovém čištění nebo významné změně polohy robot znovu vygeneruje mapu. Pokud je nabíjecí základna velmi daleko, nemusí se dát vrátit na dobití a musí se umístit na základnu manuálně.
Robot náhle vynechal určité místo.	<ul style="list-style-type: none">• Snímač stěny nebo snímače změny výšky mohou být znečištěny. Vyčistěte je měkkou suchou tkaninou.
Naplnění zásobníku na vodu trvá dlouho.	<ul style="list-style-type: none">• Vodní filtr může být zablokovaný a je třeba jej vyčistit.

Informace o likvidaci opotřebeného elektrického zařízení (domácnosti)

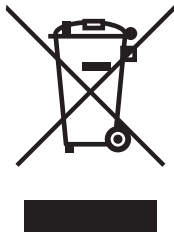

Tento symbol na produktech a/nebo na příložených dokumentech znamená, že se při likvidaci nesmí elektrická a elektronická zařízení míchat s obecným domácím odpadem.

V zájmu správného hospodaření, obnovy a recyklace odveďte prosím tyto produkty na určená sběrná místa, kde budou přijaty bez poplatku. V některých zemích je možné tyto produkty vrátit přímo místnímu maloobchodu v případě, pokud si objednáte podobný nový výrobek.

Správná likvidace těchto produktů pomůže ušetřit hodnotné zdroje a zabránit možným negativním dopadům na lidské zdraví a prostředí, které mohou jinak vzniknout v důsledku nesprávného zacházení s odpadem. Bližší informace o nejbližším sběrném místě získáte na místním úřadě.

Při nesprávné likvidaci odpadu mohou být uplatněny pokuty v souladu s platnou legislativou.

Pro právnické osoby v Evropské unii

Pokud potřebujete likvidovat elektrická a elektronická zařízení, bližší informace získáte od svého místního prodejce nebo dodavatele.

Informace o likvidaci v zemích mimo Evropskou unii

Tento symbol je platný jen v Evropské unii. Pokud si přejete zlikvidovat toto zařízení, obraťte se na místní úřad nebo prodejce a informujte se o správném způsobu likvidace tohoto typu odpadu.

Servisné stredisko pre SR:

SWISS spol. s r. o.
Pestovateľská 13 – areál OC Korzo 821 04 Bratislava
Tel. č.: 02/6720 2080
Fax č.: 02/6720 2081
servis@swisservice.sk

Servisní středisko pro ČR:

SWISS CZ s.r.o.
Pavlovická 272/18, 779 00 Olomouc Česká Republika
Tel. č.: +420 5816 94 000
Fax č.: +420 5816 94 001
olomouc@swisscz.cz

TARTALOM

KORLÁTOZÁSOK	5
A KÉSZÜLÉK RÉSZEI	5
Robot (Felülnézet)	5
Robot (Alülnézet)	5
Robot	5
Portartály és víztartály kombinált egysége	5
Töltőbázis	5
Tákábel	5
Felmosómodul	5
Felmosórongy	5
Nedvességálló alátét	5
TELEPÍTÉS	6
Fontos tudnivalók	6
A töltőbázis elhelyezése	6
A töltőbázis rögzítése ragasztószalaggal	6
A nedvességálló alátét rögzítése	6
Bekapcsolás és a robot töltése	6
Felmosás	6
CSATLAKOZÁS AZ ALKALMAZÁSHOZ	7
HASZNÁLATI ÚTMUTATÓ	7
Bekapcsolás/Kikapcsolás	7
A tisztítás megkezdése	7
Ponttisztítás	7
Leállítás	8
A víztartály feltöltése vagy a felmosórongy kimosása	8
Alvó mód	8
„Ne zavarj” (DND) mód	8
Gyermekzár	8
Töltés	8
Hiba	8
A rendszer visszaállítása	8
A gyári beállítások visszaállítása	8
MINDENNAPI KARBANTARTÁS	8
Főkefék	8
Oldalkefe	8
Körkörös kerék	8
Főkerekek	8
Portartály és víztartály kombinált egysége	9
Felmosórongy	9
A robot érzékelői	9
Töltő érintkezőfelületek	9
Akkumulátor	9
ALAPVETŐ PARAMÉTEREK	9
Robot	9
Töltőbázis	9
GYAKORI PROBLÉMÁK	10

A

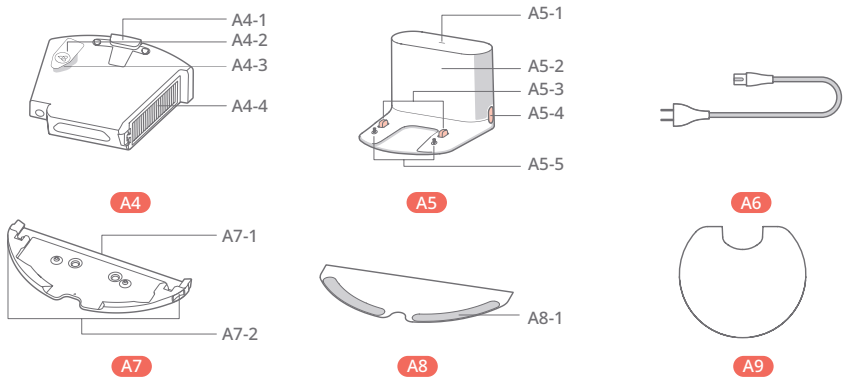
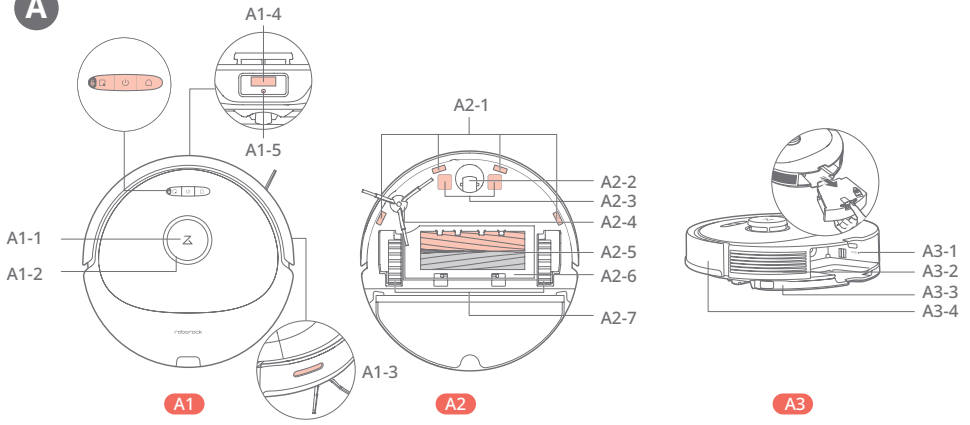

B

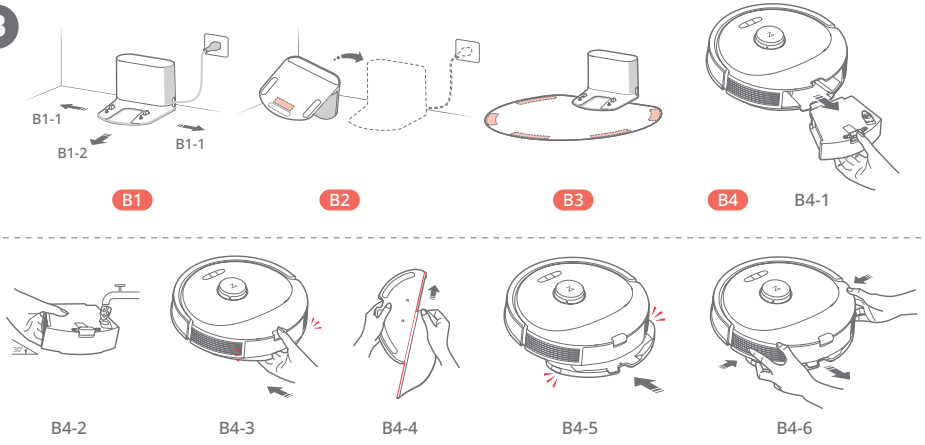

C

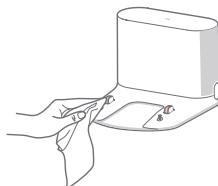
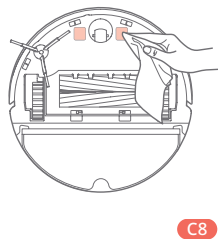
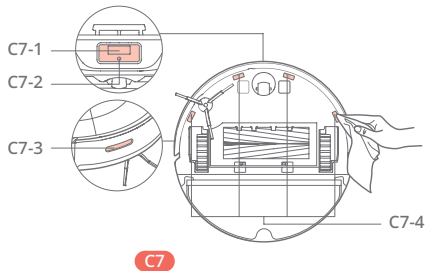
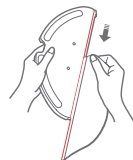
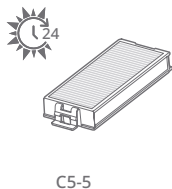
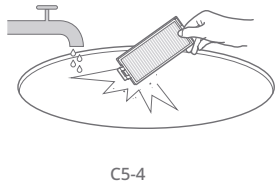
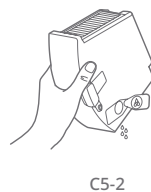
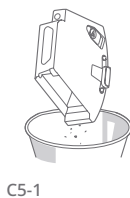
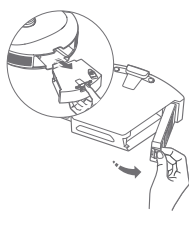
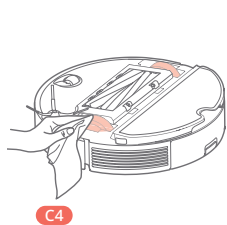
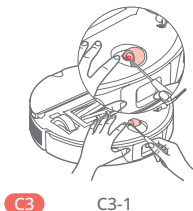
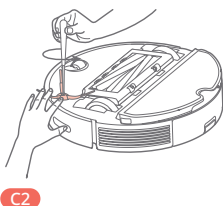
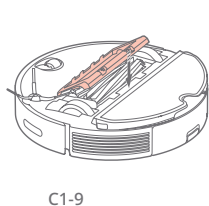
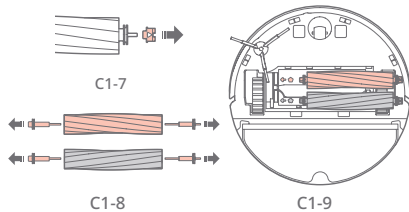
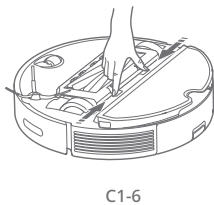
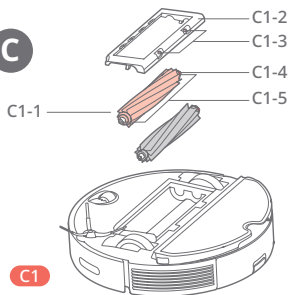

KORLÁTOZÁSOK

FIGYELEM

- Az akkumulátor feltöltéséhez csak a termékhez mellékelte, kivethető Roborock CDZ12RR, CDZ20RR, AED06HRR vagy AED07HRR tápegységet használja.
- Ne használja ezt a terméket akadályok nélküli magasztott felületeken, például tetőtéren, nyitott teraszon vagy bútorok tetején.
- A termék eltömődésének megelőzése és az értéktárgyak károsodásának elkerülése érdekében tisztítás előtt távolítsa el a könnyű (pl. műanyag zacskók), és törekeny tárgyakat (pl. vázák) a padlóról.
- Ne helyezzen semmilyen tárgyat (gyermeket és háziállatokat sem) a termékre, függetlenül attól, hogy az használatban van-e vagy sem.
- Ne használja a terméket égő tárgyakhoz (pl. cigarettacsikk).
- Ne használja a terméket kemény vagy éles tárgyak (például dekorációs hulladék, üveg és szögek) tisztítására.
- Ne használja a felmosómodult szőnyegeken.
- A termék tisztítása vagy szervizelése előtt a terméket ki kell kapcsolni, és a dugót ki kell húzni a konnektorból, ha használaton kívül van.
- A készüléket tárolás előtt teljesen tölts fel és kapcsolja ki, majd helyezze hűvös, száraz helyre. Tölts fel háromhavonta, hogy elkerülje az akkumulátor túlzott lemerülését.

A A KÉSZÜLÉK RÉSZEI

A1 Robot (Felülnézet)



Tápellátás/Tisztítás

- Nyomja meg és tartsa lenyomva a robot be- vagy kikapcsolásához
- Nyomja le a tisztítás elindításához

Tápellátás jelző

- Fehér: Akkumulátorszint $\geq 20\%$
- Piros: Akkumulátor szint $< 20\%$
- Villog: Töltés vagy indítás
- Pirosan villogó: Hiba

WiFi jelző

- Lassú kék villogás: kapcsolatra vár
- Gyors kék villogás: csatlakozás
- Öt másodpercig kéken világít: WiFi csatlakoztatva



Ponttisztítás/Gyermekzár

- Nyomja meg a ponttisztításhoz
- Tartsa lenyomva 3 másodpercig a gyermekzár be/kikapcsolásához



Bázis

- Nyomja meg a visszatéréshez a bázisra

Megjegyzés: Nyomjon meg bármilyen gombot a tisztítás leállításához vagy a bázisra való visszatéréshez.

A1-1 — Függőleges ütköző

A1-2 — LiDAR érzékelő

A1-3 — Fali érzékelő

A1-4 — Bázis kereső

A1-5 — Reaktív akadályelkerülő technológia érzékelő

A2 Robot (Alulnézet)

A2-1 — Magasságváltozás érzékelők

A2-2 — Körkörös kerék

A2-3 — Töltő érintkezők

A2-4 — Oldalkéfe

A2-5 — Főkefék

A2-6 — Főkefe burkolat

A2-7 — Főkerekek

A3 Robot

A3-1 — Reset gomb

A3-2 — Levegőbemenet

A3-3 — Felmosómodul

A3-4 — Ütköző

A4 Portartály és víztartály kombinált egysége

A4-1 — Retesz

A4-2 — Dugó

A4-3 — Vízszűrő

A4-4 — Mosható szűrő

A5 Töltőbázis

A5-1 — Tápjelző

A5-2 — Töltőbázis helymeghatározó jelzőfénye

A5-3 — Töltő érintkezők

A5-5 — Elektródakefék

A6 Tákábel

A7 Felmosómodul

A7-1 — Felmosórongy rögzítőnyílás

A7-2 — Felmosómodul reteszek

A8 Felmosórongy

A8-1 — Tépőzáras alátétek

A9 Nedvességálló alátét

B TELEPÍTÉS

Fontos tudnivalók

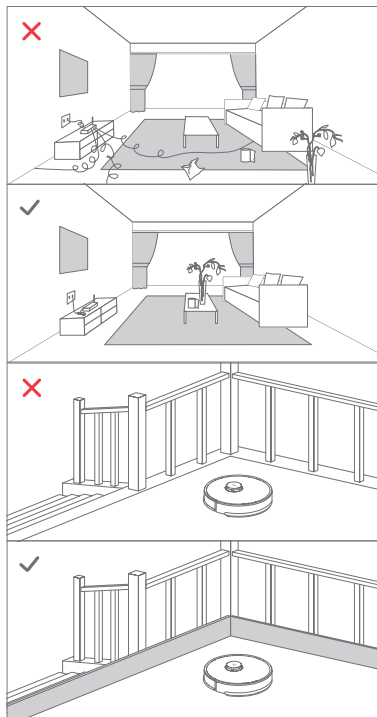

1. Szedje össze a vezetékeket, a padlón heverő tárgyakat, és minden nem stabil, törékeny, értékes vagy veszélyes tárgyat a személyi sérülések és anyagi károk megakadályozásához a robot által okozott elakadás, ütés vagy felszívás következtében.

2. Emelt szintű helyen történő használatnál mindig gondoskodni kell egy biztonságos akadályról a robot leesésének meggátolásához, amely személyi sérülésekhez vagy anyagi károkhoz vezet.

Megjegyzés: Első használatnál figyelje a robotot az egész tisztítási felületen, és ügyeljen a nagyobb akadályokra. Később a robot egyedül takaríthat.

B1 A töltőbázis elhelyezése

A töltőbázist tartsa sík felületen, a falhoz simulva. Csatlakoztassa a tápkábelt a töltőbázishoz, és távolítsa el a kábeleket a padlóról. A mobilalkalmazás jobb felhasználói élménye érdekében helyezze a töltőbázist olyan helyre, ahol jó a WiFi lefedettség.

B1-1 több, mint 0,5 m

B1-2 több, mint 1,5 m

Megjegyzések:

- Hagyjon minkét oldalon több, mint 0,5 m üres teret és 1,5 m-t a töltőbázis előtt.

- Ha a tápkábel függőlegesen áll a talajra, a porszívó elkaphatja azt, ami a töltőbázis elmozdulását vagy a csatlakozó leválását okozhatja.
- A töltőbázis jelzőfénye világít, amikor a bázis áram alatt van, és kialszik, amikor a porszívó töltődik.
- Védje a töltőbázist a közvetlen napfénytől vagy bármítől, ami blokkolhatja a bázis helymeghatározó jelzőjét; különben a készülék esetleg nem tér vissza a bázisra.

B2 A töltőbázis rögzítése ragasztószalaggal

Törölje át száraz ruhával a padlót, ahová a töltőbázist helyezi, majd rögzítse a bázis alját a helyén kétoldalas ragasztószalaggal.

Megjegyzés: Ha szükséges, óvatosan húzza le a kétoldalas ragasztószalagot a ragasztómaradványok csökkentéséhez.

B3 A nedvességálló alátét rögzítése

A töltőbázis rögzítése után száraz ruhával tisztítsa meg azt a területet, ahová a nedvességálló alátétet helyezi. Tépje le a kétoldalas szalagot a nedvességálló alátét aljáról, és ragassza a szőnyeget a padlóhoz.

Megjegyzések:

- Fapadlón mindig használjon nedvességálló alátétet.
- A nedvességálló alátét sima felületekhez tapad a legjobban.
- Ha szükséges, óvatosan húzza le a kétoldalas ragasztószalagot a ragasztómaradványok csökkentéséhez.

Bekapcsolás és a robot töltése

Kapcsolja be a robotot a  gomb lenyomva tartásával. Várja meg, amíg a bekapcsolás jelzőfénye kigyullad, majd helyezze a robotot a töltőbázisra. Győződjön meg róla, hogy a töltőbázis teljesítményjelzője kialszik, és megszólal a „töltés” hangjelzés. A nagy kapacitású lítium-ion akkumulátor teljesítményének megőrzése érdekében tartsa a robotot feltöltve.

Megjegyzés: A robot esetleg nem kapcsol be, ha az akkumulátor majdnem teljesen lemerült. Ebben az esetben csatlakoztassa a robotot a töltőbázisához.

B4 Felmosás

Megjegyzés: Ajánlott az egész padlófelületet legalább háromszor felporszívózni az első feltöltés előtt a felmosórongy erős szennyeződésének megelőzéséhez.

B4-1 — Nyomja meg a reteszt, és csúsztassa hátrafelé a kombinált portartály és víztartály egységet.

B4-2 — Töltse fel a víztartályt

Nyissa ki a víztartályt, töltsse fel vízzel és szilárdan zárja be.

Megjegyzések:

- A korrózió és a sérülések elkerülése érdekében csak márkás Roberock padlótisztítószert használjon a víztartályban.
- Ne használjon forró vizet, ez a tartály deformálódását okozhatja.
- A víztartály feltöltésekor döntse meg a tartályt 30°-kal, hogy a szűrő ne ázzon el.

B4-3 — Szerelje vissza a kombinált portartály és víztartály egységet

Csúsztassa a víztartályt a robotba, amíg kattánás lesz hallható.

B4-4 — A felmosóröngy felszerelése

Nedvesítse meg a felmosóröngyöt, csavarja ki, amíg nem csöpög, majd csúsztassa végig a rögzítőnyíláson, és rögzítse szilárdan a helyére.

Megjegyzés: Csak hivatalos Roborock felmosóröngy használható.

B4-5 — A felmosómodul felszerelése

Csúsztassa előre a felmosómodult a robot alján, amíg be nem kattán a helyére.

Megjegyzés: Tisztítsa meg a röngyöt 60 percnyi felmosás után a vízáramlás és tisztítás minőségének fenntartásához.

B4-6 — A felmosómodul leszerelése

Miután tisztítás után visszahelyezte a robotot a töltőbázisra, nyomja meg mindkét oldalsó reteszt, és csúsztassa hátra a felmosómodult a kiemeléshez.

Megjegyzések:

- Minden használat után mossa ki a felmosóröngyöt, és rendszeresen ürítse ki a maradék vizet a víztartályból.
- Ha nem használ felmosást, válassza le a felmosó modult.

CSATLAKOZÁS AZ ALKALMAZÁSHOZ

A robot a Roborock vagy a Xiaomi Home alkalmazást támogatja. Válassza ki az igényeinek megfelelőt.

1. Az alkalmazás letöltése



1. opció: Keresse meg a „Roborock“-ot az App Store-ban vagy Google Play-ben, vagy olvassa be a lenti QR kódot az alkalmazás letöltéséhez és telepítéséhez.



2. opció: Keresse meg a „Xiaomi home“-ot az App Store-ban vagy Google Play-ben, vagy olvassa be a lenti QR kódot az alkalmazás letöltéséhez és telepítéséhez.



2. WiFi visszaállítása

Tartsa lenyomva a  és  gombot, amíg elhangzik a „Reset WiFi” hangjelzés. A visszaállítás befejeződött, ha a WiFi jelzőfény lassan villog. A robot csatlakozásra kész.

Megjegyzés: Ha a router konfigurációja, elfelejtett jelszó vagy egyéb ok miatt nem tud csatlakozni a robothoz, állítsa vissza a WiFi-t, és adja hozzá robotot új eszközként.

3. Eszköz hozzáadása



Nyissa meg a Roborock alkalmazást, érintse meg a „Scan to Connect” vagy „Search for device” gombot, vagy nyissa meg a Xiaomi Home alkalmazást, koppintson a „+” jelre a jobb felső sarokban, és kövesse az utasításokat az eszköz hozzáadásához.

Megjegyzések:

- A tényleges művelet az alkalmazás folyamatos frissítése miatt eltérő lehet. Kövesse az alkalmazás utasításait.
- Csak a 2,4 GHz-es Wi-Fi hálózat támogatott.
- Ha a robot több mint 5 percet vár a csatlakozásra, a WiFi automatikusan leltársa kerül. Ha újra kell csatlakoznia, a folytatás előtt állítsa vissza a WiFi-t.

HASZNÁLATI ÚTMUTATÓ

Bekapcsolás/Kikapcsolás

Nyomja meg hosszan a  gombot a robot bekapcsolásához. A tápellátás jelzőfénye világít, és a robot készenléti módba lép. Nyomja meg hosszan a  gombot a robot kikapcsolásához és az aktuális tisztítási ciklus befejezéséhez.

Megjegyzés: Töltés közben a robotot nem lehet kikapcsolni.

A tisztítás megkezdése

A  megnyomásával elkezdődik a tisztítás. A robot a terület érzékelése alapján tervezi meg tisztítási útját. Minden helyiséget négyzetekre oszt, először megtisztítja a négyzet széleit, majd cikk-cakk mintával kitölti a zónát. A robot egyenként tisztítja az összes zónát, hatékonyan tisztítva a háztartást.

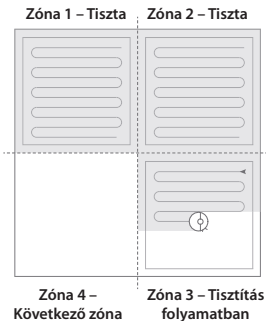

Megjegyzés:

- A robotot a töltőbázisról kell elindítani, hogy automatikusan porszívózzon és a visszatérjen a bázisra. Tisztítás közben ne mozgassa a bázist.
- A robot nem kezd tisztítani, ha az akkumulátorszint túl alacsony. Töltse fel a tisztítás újrakezdése előtt.
- Ha egy takarítási feladat 10 percnél rövidebb ideig tart, a robot másodszor is megismétli a tisztítást.
- Ha az akkumulátor a tisztítás befejezése előtt majdnem lemerült, a robot újratöltést hajt végre, mielőtt folytatná a tisztítást onnan, ahol kikapcsolt.
- Minden törlés megkezdése előtt győződjön meg arról, hogy megfelelően felszerelte a felmosóröngyöt.



Ponttisztítás

A  gomb lenyomása és lenyomva tartása elindítja a ponttisztítást.

Tisztítási tartomány: A robot egy 1,5 x 1,5 m négyzet alakú területet tisztít meg, önmagából kiindulva.

Megjegyzés: Ponttisztítás után a robot automatikusan visszatér a kiindulási pontra és készenléti módba kapcsol.

Leállítás

Amíg a robot tisztít, nyomja meg bármelyik gombot a szüneteltetéshez, nyomja meg a  gombot a folytatáshoz, vagy a  gombot a robot visszaküldéséhez a bázisra.

Megjegyzés: A leállított robot visszahelyezése a töltőbázisra befejezi az aktuális tisztítást.

A víztartály feltöltése vagy a felmosórongy kimosása

Víz hozzáadásához vagy a rongy tisztításához egy tetszőleges gomb megnyomásával a robot leállítható és a felmosómodul kiemelhető. Víz betöltése vagy a mop kimosása után szerelje be a felmosómodult, és folytassa a  gomb megnyomásával.

Alvó mód

Ha a robot már több, mint 10 perce leállt, alvó módra kapcsol és a tápellátásjelző lassan villogni fog. Nyomjon meg egy tetszőleges gombot a robot aktiválásához.

Megjegyzések:

- Töltés közben a robot nem kapcsol alvó módra.
- A robot automatikusan lekapcsol, ha 12 óránál hosszabb ideig marad alvó módban.

„Ne zavarj” (DND) mód

A DND gyári beállítása 22:00 és 08:00 között van. Kikapcsolható, vagy beállítható az alkalmazásban. Ha a DND mód aktív, a robot nem folytatja automatikusan a tisztítást, a tápellátás jelzőfénye elhalványul, a hangutasítások ereje csökken.

Gyermekzár

A  gomb lenyomva tartásával be/kikapcsolható a gyermekzár. Az alkalmazásban is be lehet állítani. Aktiválása után a robot nyugalmi állapotban nem reagál a gombnyomásra. Ha a robot takarít vagy a töltőbázison van, bármelyik gomb megnyomásával le lehet állítani.

Töltés

A robot automatikusan visszatér a töltőbázisra tisztítás után.

Leállítás után nyomja meg a  gombot a robot visszaküldéséhez a töltőbázisra. Töltés közben lassan villog a töltésjelző.

Megjegyzés: Ha a robot nem találja a töltőbázist, visszatér az utolsó kiindulópontozhoz. Helyezze kézzel a robotot a töltőbázisra a feltöltéshez.

Hiba

Hiba esetén a robot tápjelzője pirosan világít és hangjelzés lesz hallható.

Megjegyzések:

- A robot automatikusan alvó üzemmódba kapcsol, ha több, mint 10 percig hibaállapotban marad.
- Ha a robotot hibaállapotban a kézzel töltőbázisra helyezi, az aktuális tisztítás befejeződik.

A rendszer visszaállítása

Ha a robot nem reagál a gombnyomásra, vagy nem kapcsolható ki, állítsa vissza a rendszert. Nyomja meg a reteszt a kombinált por- és víztartály egység eltávolításához, és keresse meg a reset gombot. Nyomja meg a reset gombot, és a robot automatikusan visszaáll.

Megjegyzés: Az ütemezett tisztítás, a WiFi stb. visszaállítása után felújulnak a gyári beállítások.

A gyári beállítások visszaállítása

Ha a robot nem működik a rendszer visszaállítása után, kapcsolja be. Tartsa lenyomva a  gombot és egyidejűleg a reset gombot is, amíg meg nem hallja a „Restoring factory settings” hangutasítást. A robot ezután visszaáll a gyári beállításokra.

MINDENNAPI KARBANTARTÁS

Főkefék

* Tisztítsa meg 2 hetente, és cserélje 6-12 havonta.

C1-1 — Főkefe

C1-2 — Főkefe fedele

C1-3 — Reteszek

C1-4 — Főkefe csapágy

C1-5 — Főkefe kupakok

C1-6 — Fordítsa meg a robotot, nyomja meg a reteszt, és vegye le a főkefe fedelét.

C1-7 — Távolítsa el a főkefét és vegye ki a főkefe csapágyát.

C1-8 — Húzza ki a főkefe kupakjait.

C1-9 — Miután eltávolította a főkefék mindkét végéről a szőrszálakat vagy szennyeződéseket, helyezze vissza a keféket, a főkefék fedelét nyomja meg a rögzítéshez.

Megjegyzések:

- A főkefét nedves ruhával törölje át és hagyja megszáradni, távol a közvetlen napfénytől.
- Ne használjon maró hatású tisztítószerkeket vagy fertőtlenítőket a főkefék tisztításához.

Oldalkefe

* Tisztítsa meg havonta és cserélje ki 3-6 havonta.

1. Csavarja ki az oldalkefe csavarját.

2. Vegye ki és tisztítsa meg az oldalkefét. Szerelje vissza, és húzza meg a csavart.

Körkörös kerék

* Tisztítsa meg szükség szerint.

C3-1 — Egy szerszámmal, pl. kis csavarhúzóval, pattintsa ki az alátétet, és vegye ki a kereket.

Megjegyzés: A körkörös kerék tartóját nem lehet kiemelni.

C3-2 — Öblítse le a kereket és a tengelyt, hogy eltávolítsa a szőrszálakat és a szennyeződéseket. Szárítsa meg, és erősítse vissza a kereket a helyére.

Főkerek

* Tisztítsa meg minden hónapban.

Puha, száraz ronggyal tisztítsa meg a főkereket.

C5 Portartály és víztartály kombinált egysége

* Tisztítsa meg hetente, és 6-12 havonta cserélje ki a szűrőt.

C5-1 — Nyomja meg a reteszt az egység kiemeléséhez.

Vegye ki a mosható szűrőt, majd ürítse ki a portartályt.

C5-2 — Öntse ki a maradék vizet.

C5-3 — Töltse meg a portartályt tiszta vízzel, és óvatosan rázza fel. Ezután öntse ki a piszkos vizet.

Megjegyzés: Az eltömődés elkerülése érdekében csak friss vizet használjon tisztítófolyadék nélkül.

C5-4 — Öblítse ki többször a mosható szűrőt, és finom ütogetéssel távolítsa el a lehető legtöbb szennyeződést.

Megjegyzés: A sérülések elkerülése érdekében ne érintse meg a szűrő felületét kézzel, kefével vagy kemény tárgyakkal.

C5-5 — Hagyja a szűrőt 24 órán át alaposan megszáradni, majd szerelje vissza.

Megjegyzés: Vásároljon tartalék szűrőt, és szükség esetén cserélje ki.

C6 Felmosóröngy

* Minden használat után tisztítsa meg, és 3-6 havonta cserélje ki.

Vegye ki a felmosóröngyöt a felmosómodulból. Tisztítsa meg és szárítsa meg a felmosóröngyöt.

Megjegyzés: A piszkos felmosóröngy befolyásolja a felmosási teljesítményt. Használat előtt tisztítsa meg a felmosóröngyöt.

C7 A robot érzékelő

* Tisztítsa meg minden hónapban.

Puha, száraz ruhával törölje le és tisztítsa meg az összes érzékelőt, beleértve:

C7-1 — Ajtóérezékelő

C7-2 — Reaktív akadályelkerülő technológia érzékelő

C7-3 — Falérezékelő

C7-4 — Négy magasságváltozás érzékelő

C8 Töltő érintkezőfelületek

* Tisztítsa meg szükség szerint

Egy puha, száraz ruhával törölje le a robot töltőérintkezőit. Tisztítsa meg a töltőbázis helymeghatározó jelzőfényét, a töltőérintkezőket és az elektródafejeket a bázison.

Akkumulátor

A robot nagy teljesítményű lítium-ion akkumulátorral van felszerelve. Az akkumulátor teljesítményének fenntartása érdekében a robotot normál működés közben tartsa feltöltve.

Megjegyzés: Ha hosszabb ideig nem használja a robotot, a tárolás előtt kapcsolja ki, és háromhavonta legalább egyszer töltsse fel, hogy elkerülje az akkumulátor túlterhelés miatti károsodását.

ALAPVETŐ PARAMÉTEREK

Robot

Modell	Q80ULL
Akkumulátor	14,4 V/5200 mAh lítium-ion akkumulátor
Névleges bemenet	20 V DC 1,2 A
Töltési idő	< 6 óra

Megjegyzés: A sorozatszám a robot alján levő címkén található.

Töltőbázis

Modell	CDZ12RR vagy CDZ20RR
Névleges teljesítmény	28 W
Névleges bemenet	100 - 240 V AC
Névleges kimenet	20 V DC 1,2 A
Névlegesfrekvencia	50 - 60 Hz
Akkumulátor	14,4 V/5200 mAh (TYP) lítium-ion akkumulátor

GYAKORI PROBLÉMÁK

Probléma	Megoldás
Nem lehet bekapcsolni.	<ul style="list-style-type: none"> Az akkumulátor töltöttségi szintje alacsony. Használat előtt helyezze a robotot a bázisra a töltéshez. Az akkumulátor hőmérséklete nagyon alacsony vagy nagyon magas. Csak 0 - 40 °C tartományban használja a robotot.
Nem lehet tölteni.	<ul style="list-style-type: none"> Ellenőrizze, hogy a tápellátás jelzőfénye világít-e, és hogy a tápkábel mindkét vége megfelelően csatlakoztatva van. Ha az érintkezés rossz, tisztítsa meg a bázis és a robot érintkezési felületeit.
Lassú töltés.	<ul style="list-style-type: none"> Ha a készüléket magas vagy alacsony hőmérsékleten használják, akkor automatikusan csökkenti a töltési sebességet az akkumulátor élettartamának meghosszabbítása érdekében. A töltő érintkezési felületei szennyezettek. Tisztítsa meg száraz ruhával.
Nem megy vissza a töltőbázisra.	<ul style="list-style-type: none"> Túl sok akadály a töltőbázis közelében. Helyezze át egy nyílt térre. A robot túl messze van a bázistól. Vigye közelebb és próbálja meg újra.
Szokatlan viselkedés.	<ul style="list-style-type: none"> Indítsa el újra a robotot.
Zaj a tisztításnál.	<ul style="list-style-type: none"> A főkefe, az oldalkefe vagy a fő kerekek elakadtak. Állítsa le a robotot, és tisztítsa meg. A körkörös kerék beragadt. Csavarhúzóval vegye ki és tisztítsa meg.
Rossz tisztítóképesség és/vagy hulló por.	<ul style="list-style-type: none"> A portartály megtelt és ki kell üríteni. A szűrő eltömődött és ki kell tisztítani. A főkefék elakadtak, meg kell őket tisztítani.
Nem lehet csatlakoztatni a WiFi hálózathoz.	<ul style="list-style-type: none"> Ki van kapcsolva a WiFi . Frissítse a WiFi-t és próbálja meg újra. Gyenge WiFi -jel. Vigye a robotot olyan területre, ahol jó a WiFi vétel. Szokatlan WiFi-kapcsolat. Állítsa vissza a WiFi-t, tölts le a legújabb mobilalkalmazást, és próbálja meg újra. Nem tud csatlakozni a WiFi hálózathoz. Lehet, hogy hiba történt a router beállítása során. Vegye fel a kapcsolatot a Roborock ügyfélszolgálatával.
Rossz tisztítóképesség és/vagy hulló por.	<ul style="list-style-type: none"> A portartály megtelt és ki kell üríteni. A szűrő eltömődött és ki kell tisztítani. A főkefék elakadtak, meg kell őket tisztítani.
Nem működik az ütemezett tisztítás.	<ul style="list-style-type: none"> Az akkumulátor lemerült. Az ütemezett tisztítás csak akkor indítható el, ha az akkumulátor töltöttségi szintje 20% felett van.
Mindig van energiaellátás, amikor a robot a töltőn van?	<ul style="list-style-type: none"> A robot áramot fogyaszt, amíg a bázison van, hogy fenntartsa az akkumulátor töltöttségét, de az energiafogyasztás minimális.
A robotot legalább 16 órát kell tölteni az első három használatnál?	<ul style="list-style-type: none"> Nem. A lítium akkumulátornak nincs memória hatása. A robot a teljes feltöltés után bármikor használható.
A felmosásnál nincs/keves víz van.	<ul style="list-style-type: none"> Ellenőrizze, hogy van-e víz a víztartályban, és a mobilalkalmazás segítségével állítsa be a vízáramlást, vagy tekintse meg a kézikönyvben a kombinált porfogó és víztartály egység, a felmosóröngy-tartó és a felmosóröngy megfelelő beszerelésének teljes körű utasításait.
Töltés után nem folytatja a tisztítást.	<ul style="list-style-type: none"> Győződjön meg róla, hogy a robot nincs DND módban. A DND mód megakadályozza az automatikus tisztítást. Ha a robotot az automatikus töltés előtt kézzel helyezte a bázisra, akkor nem folytatja a tisztítást.
Ponttisztítás vagy kézi mozgatás után a robot nem tud visszatérni a töltőbázisra.	<ul style="list-style-type: none"> A robot a ponttisztítás vagy jelentős pozícióváltás után újragenerálja a térképet. Ha a töltőbázis nagyon messze van, előfordulhat, hogy nem tud visszatérni az újratöltéshez, és kézzel kell a bázisra tenni.
A robot hirtelen kihagy egy helyet.	<ul style="list-style-type: none"> A falérzékelő, a magasságváltozás érzékelők vagy a szőnyegérzékelő tisztításra szorul. Tisztítsa meg puha, száraz ruhával.
A víztartály feltöltése sokáig tart.	<ul style="list-style-type: none"> A vízszűrő lehet, hogy eltömődött, és ki kell tisztítani.

Információk az elavult elektromos berendezések selejtezéséről (magánfelhasználók számára)

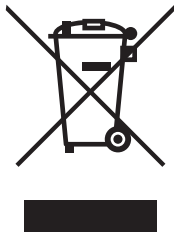

Ez az ikon a terméken és/vagy a mellékelt dokumentumokon azt jelenti, hogy tilos az elektronikus és elektromos készülékek selejtezése a háztartási hulladékkal együtt.

A helyes feldolgozás, felújítás és újrahasznosítás érdekében vigye az ilyen termékeket a kijelölt gyűjtőhelyekre, ahol díjmentesen átveszik majd. Néhány államban a használt készülék egy specializált üzletben is leadható, amennyiben ugyanebben az üzletben egy új, hasonló terméket vásárol.

A helyes selejtezéssel hozzájárul a régi készülékek megfelelő feldolgozásához és újrahasznosításához. A szakszerű selejtezés megelőzi az esetleges negatív kihatásokat az emberi egészségre és a környezetre. Pontos információkkal a legközelebbi hulladéhasznosító telepről a helyi hivatal szolgálhat.

A hulladék nem megfelelő selejtezése esetén a vonatkozó jogszabályok értelmében bírságot lehet kiszabni.

Jogi személyek az Európai Unióban

A használt elektromos és elektronikus berendezések selejtezése esetén forduljon részletes információért a helyi eladóhoz vagy a forgalmazóhoz.

Selejtezés az Európai Unió tagállamain kívül

Ez a jelölés csak az Európai Unióban érvényes. A termék selejtezése esetén forduljon a helyi hivatalhoz vagy az eladóhoz és érdeklődjön meg a termék helyes selejtezésének módját.